

beton architektoniczny i płytki dekoracyjne



DESIGN
YOUR
PLACE



STEINBLAU KATALOG PRODUKTÓW

modern

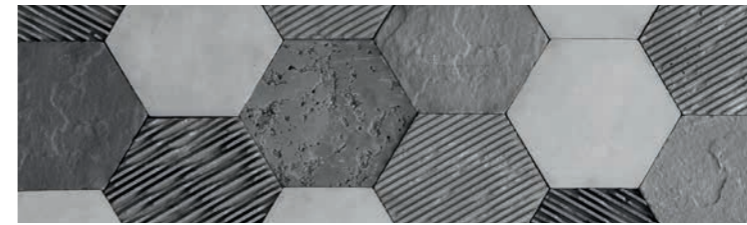

BETON | 6
ARCHITEKTONICZNY

LINARES | 8
SQUARE | 9

STRIP | 10
TORMES | 11

TULON | 12
TULON 3D | 13

cegła



ARICA | 16
CALDAS | 17
CASILDA | 19
ESQUEL | 20
FUERTE | 21

MAYO | 23
MIRAMAR | 24
MONTEROS | 25
PERES | 26
SALTA | 27

TIGRE | 28
TONO | 29
EBRO | 30
HAWAII | 32
MANGAREWA | 33

MUSTIQUE | 34
PALIZADA | 35

kamień

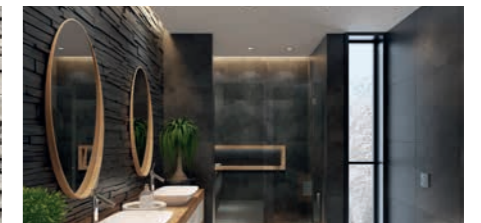

ANTIGUA | 38
AROS | 39
AZTEC | 40
AZUL | 41
CANDELA | 42
CORRIENTES | 43
FASAD | 44
FLORIDO | 45
FONTANA | 46
GRANIT | 47

MENDOZA | 48
PEREIRA | 49
RAWSON | 50
REMUS | 51
SABINAS | 52
SALADO | 53
SALINAS | 54
SANTOS | 55
SONORA | 56
SORRENTO | 57

TARANZA | 58
TULA | 59
WANESA | 60
ARAGON | 61
COIMBRA | 63
DALIA | 64
DUERO | 65
JARAMA | 66
KADYKS | 67
MISKANT | 68

MURCIA | 69
NAVIA | 70
NECKER | 71
REN | 72
SANTANDER | 73
SEKWANA | 74
VIGO | 75
YORK | 76
KAMIEŃ NATURALNY | 77

deska



CAMPANA | 80

WOKAM | 83

chemia



GRUNTY | 86

KLEJE | 86

IMPREGNATY | 87



Każde pokolenie projektantów chętnie sięga do ulubionych wzorów klasyki designu. Ich świeże interpretacje pozwalają cieszyć się nimi na nowo. Faktury kolekcji modern są odzwierciedleniem nowoczesnego minimalizmu. Dominuje tu rytmiczna geometria celowo podkreślająca strukturę betonu.



MODERN

STEIN**BLAU**



BETON ARCHITEKTONICZNY

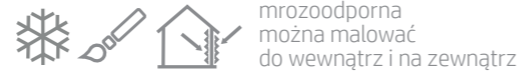

mrozoodporna
można malować
do wewnątrz i na zewnątrz

płyta betonowa 300x600

ilość m ² w opakowaniu	0,90	waga opakowania w kg	20
ilość szt. w opakowaniu	5	waga palety w kg	980
ilość m ² na palecie	43,2	ilość opakowań na palecie	48

płyta betonowa 350x700

ilość m ² w opakowaniu	0,245	waga opakowania w kg	5,2
ilość szt. w opakowaniu	1	waga palety w kg	440
ilość m ² na palecie	19,6	ilość opakowań na palecie	80

płyta betonowa 400x800

ilość m ² w opakowaniu	0,32	waga opakowania w kg	7,2
ilość szt. w opakowaniu	1	waga palety w kg	600
ilość m ² na palecie	25,6	ilość opakowań na palecie	80

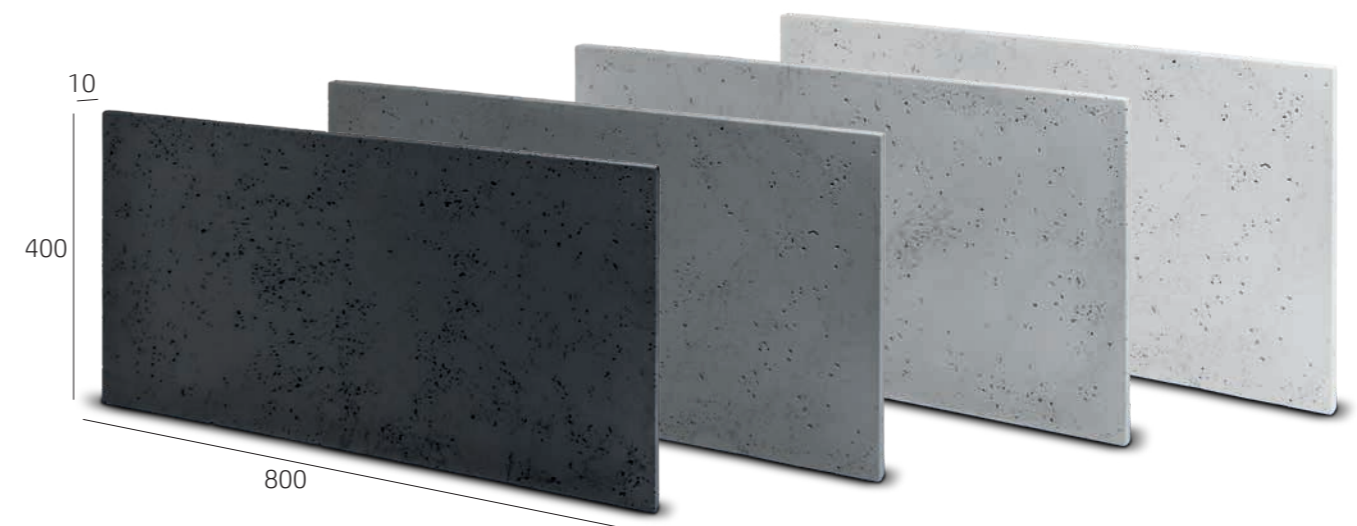

płyta betonowa 450x900

ilość m ² w opakowaniu	0,405	waga opakowania w kg	9,1
ilość szt. w opakowaniu	1	waga palety w kg	390
ilość m ² na palecie	16,2	ilość opakowań na palecie	40







LINARES BETON



 mrozoodporna
można malować
do wewnątrz i na zewnątrz

SQUARE BETON



 mrozoodporna
można malować
do wewnątrz i na zewnątrz



GRAFIT



SZARY



płytki

ilość m ² w opakowaniu	0,38	waga opakowania w kg	10,5
ilość szt. w opakowaniu	19	waga palety w kg	735
ilość m ² na paletcie	26,6	ilość opakowań na paletcie	70

SZARY

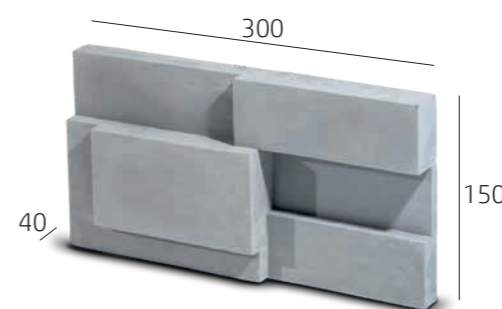

BIAŁY

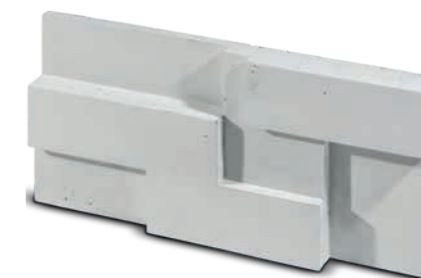

płytki

ilość m ² w opakowaniu	0,27	waga opakowania w kg	12
ilość szt. w opakowaniu	6	waga palety w kg	964
ilość m ² na paletcie	20,79	ilość opakowań na paletcie	77



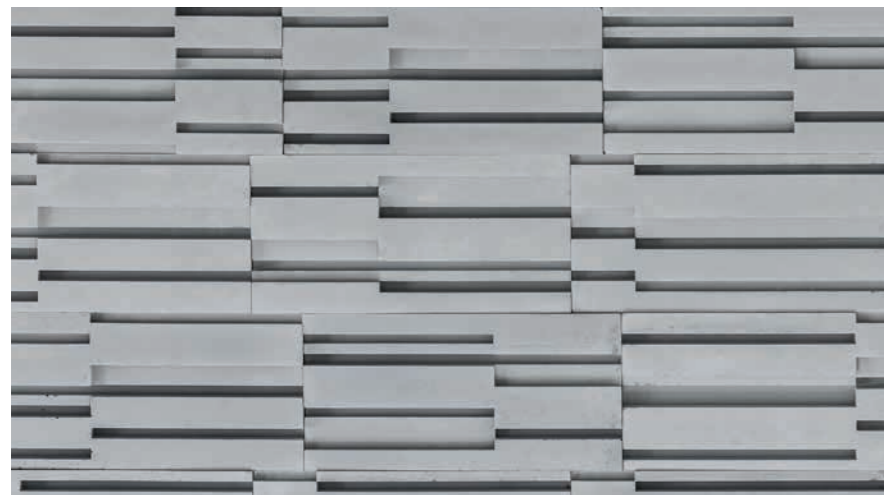

STRIP BETON

mrozoodporna
można malować
do wewnątrz i na zewnątrz

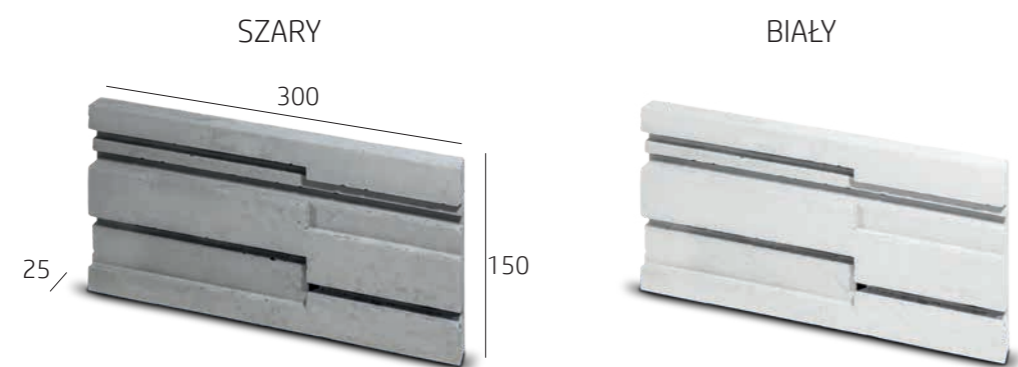

plytka

ilość m ² w opakowaniu	0,36	waga opakowania w kg	14,2
ilość szt. w opakowaniu	8	waga palety w kg	1096
ilość m ² na palecie	27,72	ilość opakowań na palecie	77



TORMES BAZA I DEKOR GIPS

można malować
do wewnątrz



plytka baza lub plytka dekor mix

ilość m ² w opakowaniu	0,51	waga opakowania w kg	6,9
ilość szt. w opakowaniu	18	waga palety w kg	450
ilość m ² na palecie	30,60	ilość opakowań na palecie	60



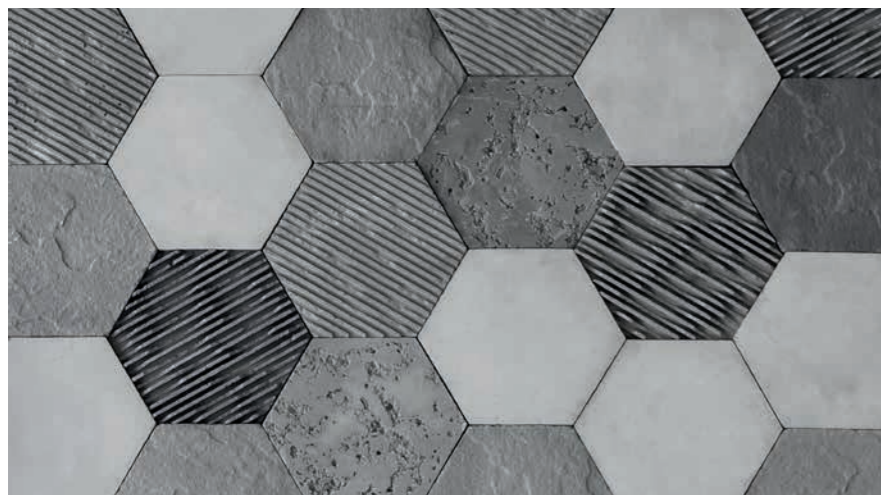

TULON

BAZA I DEKOR
GIPS

można malować do wewnątrz

TULON 3D

GIPS

można malować do wewnątrz



płytki baza

ilość m ² w opakowaniu	0,46	waga opakowania w kg	7,5
ilość szt. w opakowaniu	19	waga palety w kg	480
ilość m ² na palecie	27,6	ilość opakowań na palecie	60

płytki dekor mix

ilość m ² w opakowaniu	0,46	waga opakowania w kg	6,3
ilość szt. w opakowaniu	19	waga palety w kg	420
ilość m ² na palecie	27,6	ilość opakowań na palecie	60



płytki

ilość m ² w opakowaniu	0,31	waga opakowania w kg	5,8
ilość szt. w opakowaniu	13	waga palety w kg	380
ilość m ² na palecie	18,6	ilość opakowań na palecie	60

płytki złoty

ilość m ² w opakowaniu	0,29	waga opakowania w kg	5,35
ilość szt. w opakowaniu	12	waga palety w kg	340
ilość m ² na palecie	17,4	ilość opakowań na palecie	60







Aranżacje wnętrz podkreślające elementy konstrukcji budynku, belkowane czy ceglane ściany, zasłużyły już na miano dekoratorskiej klasyki. Warto przyjrzeć się naszej kolekcji faktur ceglanych, bo jest ona dowodem na to, że i w tym zakresie istnieją różnice, które decydują o charakterze stylizacji.





ARICA BETON



 mrozoodporna
można malować
do wewnątrz i na zewnątrz

ARICA 1



cegła

ilość m ² w opakowaniu	0,43	waga opakowania w kg	12
ilość szt. w opakowaniu	26	waga palety w kg	1172
ilość m ² na palecie	41,28	ilość opakowań na palecie	96

ARICA 2



CALDAS BETON





 mrozoodporna
można malować
do wewnątrz i na zewnątrz



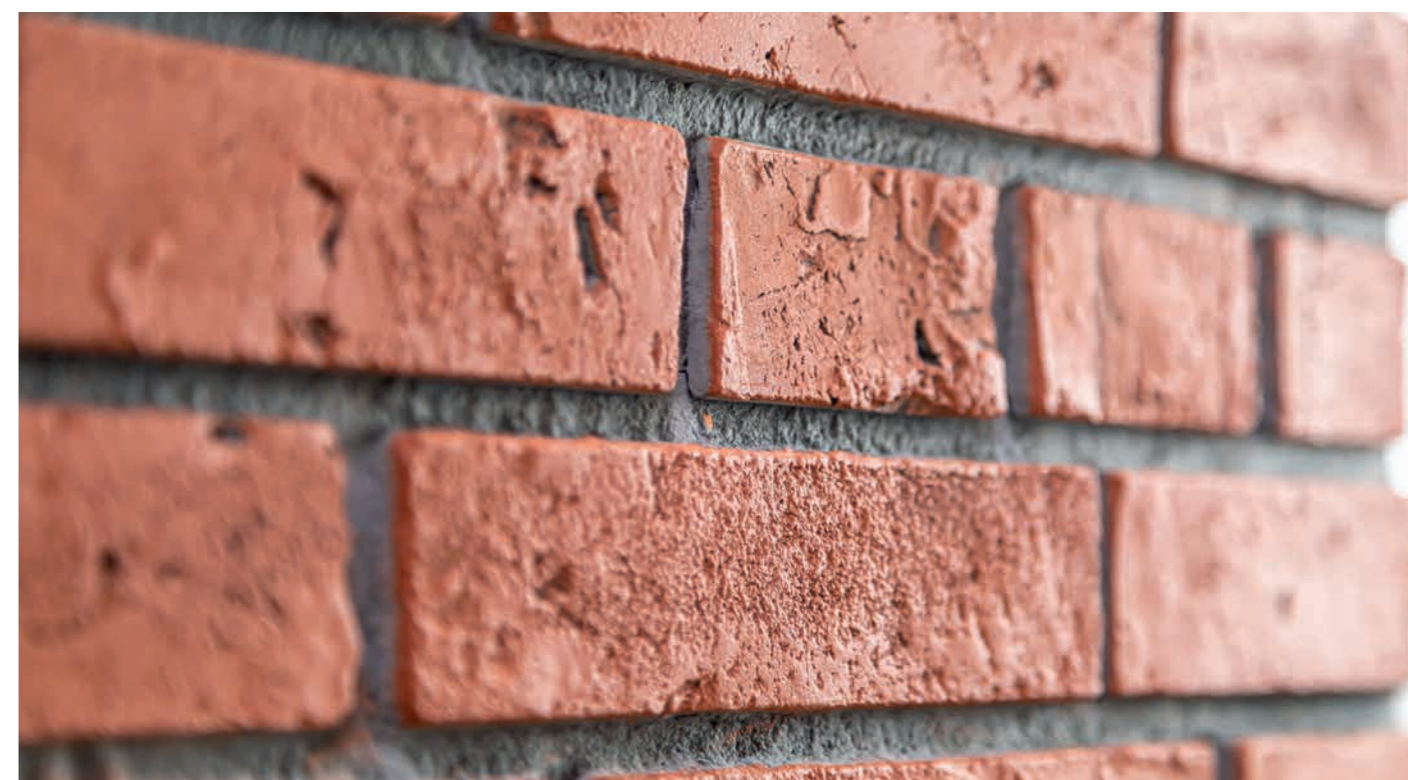

panel

ilość m ² w opakowaniu	0,45	waga opakowania w kg	10,9
ilość szt. w opakowaniu	10	waga palety w kg	805
ilość m ² na palecie	32,4	ilość opakowań na palecie	72





CALDAS BETON



 mrozoodporna
można malować
do wewnątrz i na zewnątrz

CALDAS 2



CASILDA BETON



 mrozoodporna
można malować
do wewnątrz i na zewnątrz

CASILDA 1

CALDAS 2

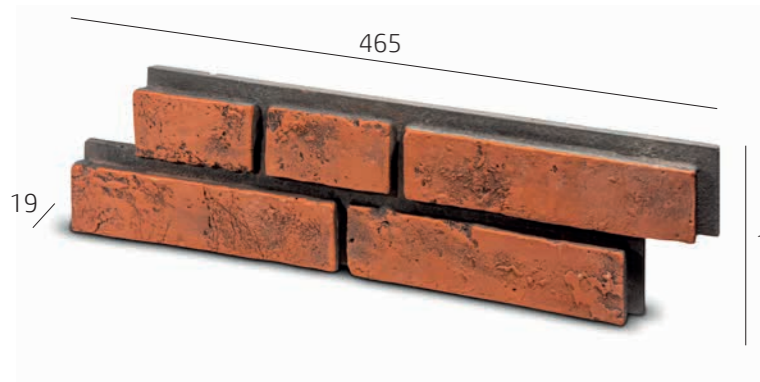

CALDAS 3



panel

ilość m ² w opakowaniu	0,45	waga opakowania w kg	10,9
ilość szt. w opakowaniu	10	waga palety w kg	805
ilość m ² na palecie	32,4	ilość opakowań na palecie	72

CALDAS 3



CASILDA 1



CASILDA 2



cegła



ilość m ² w opakowaniu	0,46	waga opakowania w kg	14
ilość szt. w opakowaniu	24	waga palety w kg	1000
ilość m ² na palecie	32,2	ilość opakowań na palecie	70

CASILDA 2





ESQUEL BETON



 mrozoodporna
można malować
do wewnątrz i na zewnątrz



cegła

ilość m ² w opakowaniu	0,46	waga opakowania w kg	14
ilość szt. w opakowaniu	24	waga palety w kg	1000
ilość m ² na palecie	32,2	ilość opakowań na palecie	70

narożnik

ilość m.b. w opakowaniu	0,6
ilość szt. w opakowaniu	8
ilość m.b. na palecie	42



FUERTE BETON



 mrozoodporna
można malować
do wewnątrz i na zewnątrz



FUERTE 2



cegła



ilość m ² w opakowaniu	0,34	waga opakowania w kg	7,5
ilość szt. w opakowaniu	25	waga palety w kg	845
ilość m ² na palecie	37,4	ilość opakowań na palecie	110

FUERTE 3





FUERTE BETON



 mrozoodporna
można malować
do wewnątrz i na zewnątrz

FUERTE 4



FUERTE 4



FUERTE 5

cegła

ilość m ² w opakowaniu	0,34	waga opakowania w kg	7,5
ilość szt. w opakowaniu	25	waga palety w kg	845
ilość m ² na palecie	37,4	ilość opakowań na palecie	110

FUERTE 5



MAYO BETON



 mrozoodporna
można malować
do wewnątrz i na zewnątrz



MAYO 1



MAYO 1



MAYO 2

panel



ilość m ² w opakowaniu	0,5	waga opakowania w kg	12,8
ilość szt. w opakowaniu	8	waga palety w kg	826
ilość m ² na palecie	31,5	ilość opakowań na palecie	63

MAYO 2





MIRAMAR BETON



 mrozoodporna
można malować
do wewnątrz i na zewnątrz

MIRAMAR 1



MONTEROS BETON



 mrozoodporna
można malować
do wewnątrz i na zewnątrz

MONTEROS 1



MIRAMAR 1



MIRAMAR 2

cegła

ilość m ² w opakowaniu	0,43	waga opakowania w kg	6,9
ilość szt. w opakowaniu	24	waga palety w kg	680
ilość m ² na palecie	41,28	ilość opakowań na palecie	96

MIRAMAR 2

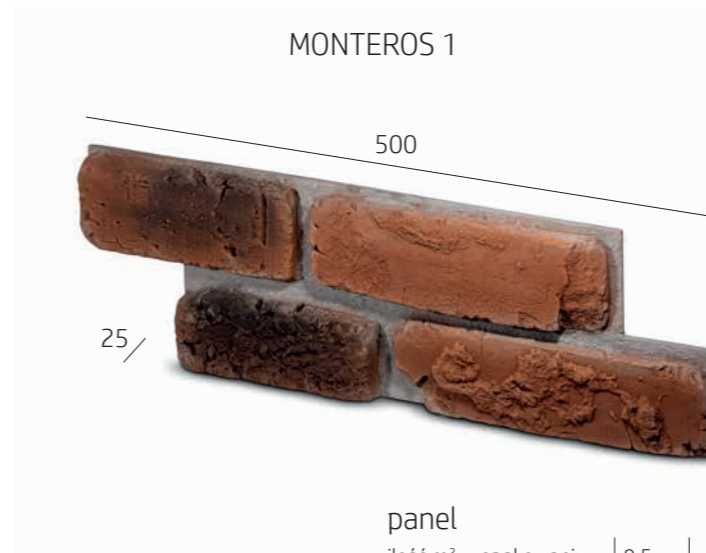

MONTEROS 1



MONTEROS 2

panel

ilość m ² w opakowaniu	0,5	waga opakowania w kg	11,4
ilość szt. w opakowaniu	8	waga palety w kg	560
ilość m ² na palecie	24	ilość opakowań na palecie	48

MONTEROS 2





PERES BETON

mrozoodporna
można malować
do wewnątrz i na zewnątrz

PERES 1

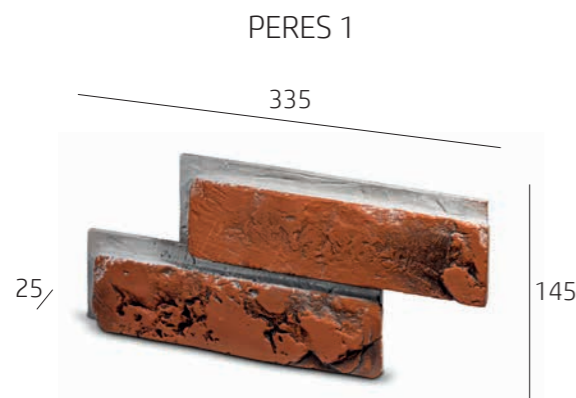

PERES 1

PERES 2



płytki

ilość m ² w opakowaniu	0,46	waga opakowania w kg	8
ilość szt. w opakowaniu	12	waga palety w kg	600
ilość m ² na palecie	33,12	ilość opakowań na palecie	72

PERES 2



SALTA BETON

mrozoodporna
można malować
do wewnątrz i na zewnątrz

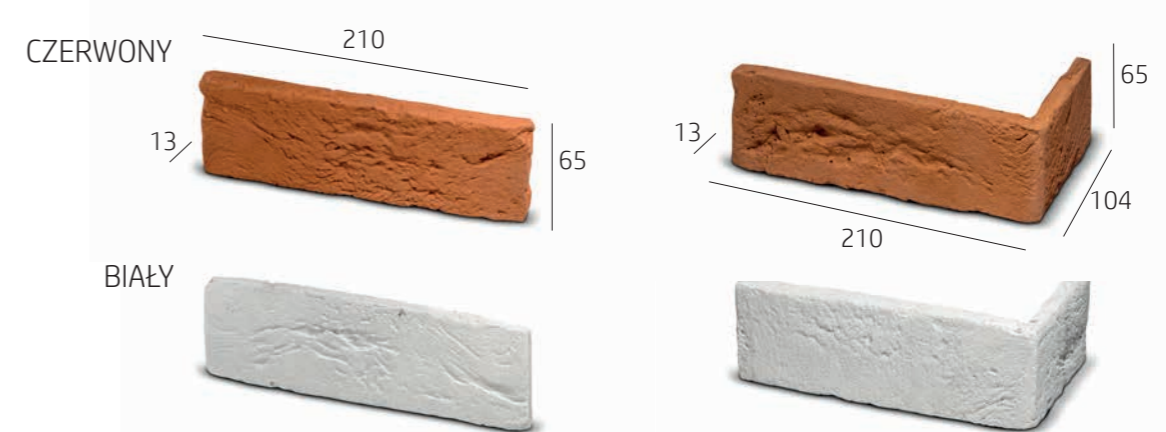

cegła

ilość m ² w opakowaniu	0,34	waga opakowania w kg	6,2
ilość szt. w opakowaniu	25	waga palety w kg	702
ilość m ² na palecie	37,4	ilość opakowań na palecie	110



narożnik

ilość m.b. w opakowaniu	0,52
ilość szt. w opakowaniu	8
ilość m.b. na palecie	57,2





TIGRE BETON



 mrozoodporna
można malować
do wewnątrz i na zewnątrz

TIGRE 1

TONO BETON





 mrozoodporna
można malować
do wewnątrz i na zewnątrz

TONO 2

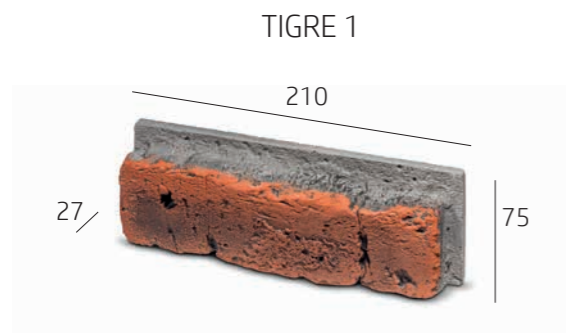

TIGRE 1



TIGRE 2

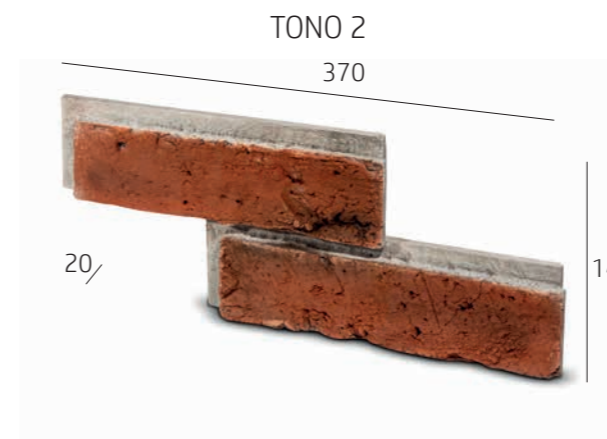

TONO 2



TONO 3

cegła

ilość m ² w opakowaniu	0,41	waga opakowania w kg	14,7
ilość szt. w opakowaniu	26	waga palety w kg	1049
ilość m ² na palecie	28,7	ilość opakowań na palecie	70

płytki

ilość m ² w opakowaniu	0,42	waga opakowania w kg	11,7
ilość szt. w opakowaniu	12	waga palety w kg	862
ilość m ² na palecie	30,24	ilość opakowań na palecie	72

TIGRE 2

TONO 3



EBRO PANEL I DESKA

GIPS



można malować
do wewnątrz

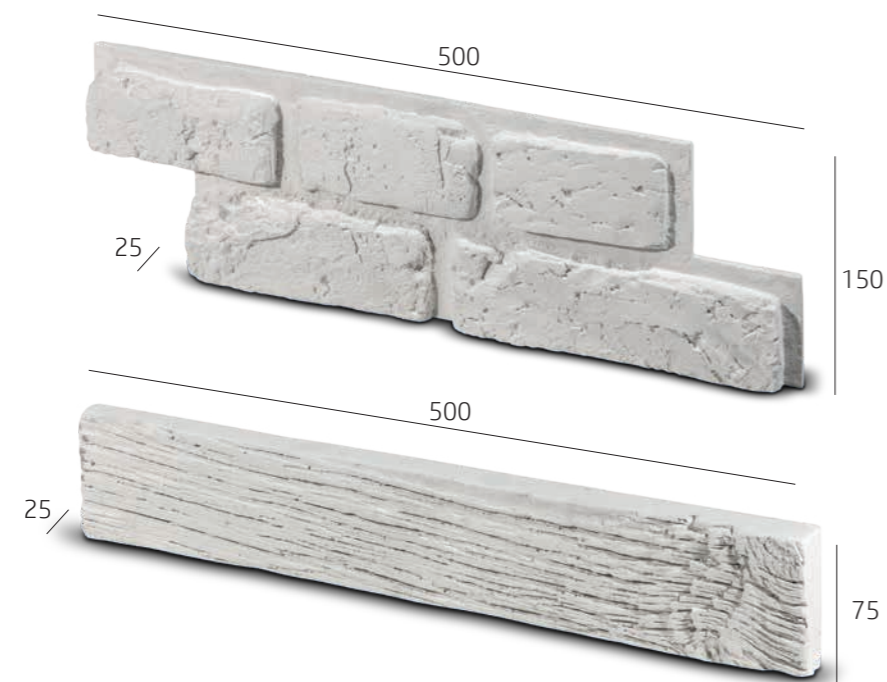

panel

ilość m ² w opakowaniu	0,50	waga opakowania w kg	11,4
ilość szt. w opakowaniu	8	waga palety w kg	560
ilość m ² na palecie	24	ilość opakowań na palecie	48

deska

ilość m ² w opakowaniu	0,75	waga opakowania w kg	10,8
ilość szt. w opakowaniu	20	waga palety w kg	550
ilość m ² na palecie	36,75	ilość opakowań na palecie	49



EBRO CEGŁA

I NAROŻNIK

GIPS

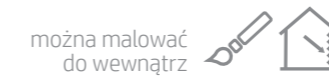

można malować
do wewnątrz

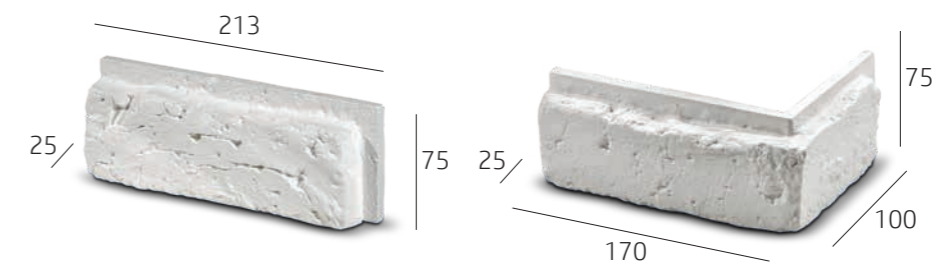

cegła

ilość m ² w opakowaniu	0,44	waga opakowania w kg	9,3
ilość szt. w opakowaniu	28	waga palety w kg	600
ilość m ² na palecie	27,72	ilość opakowań na palecie	63

narożnik

ilość m.b. w opakowaniu	0,6
ilość szt. w opakowaniu	8
ilość m.b. na palecie	37,8





HAWAII

GIPS

można malować do wewnątrz

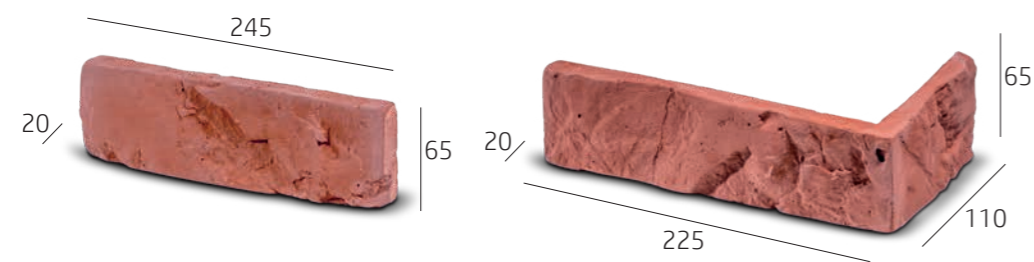

cegła

ilość m ² w opakowaniu	0,46	waga opakowania w kg	5,8
ilość szt. w opakowaniu	28	waga palety w kg	440
ilość m ² na palecie	33,12	ilość opakowań na palecie	72

narożnik

ilość m.b. w opakowaniu	0,39
ilość szt. w opakowaniu	6
ilość m.b. na palecie	28,08



MANGAREWA

GIPS

można malować do wewnątrz

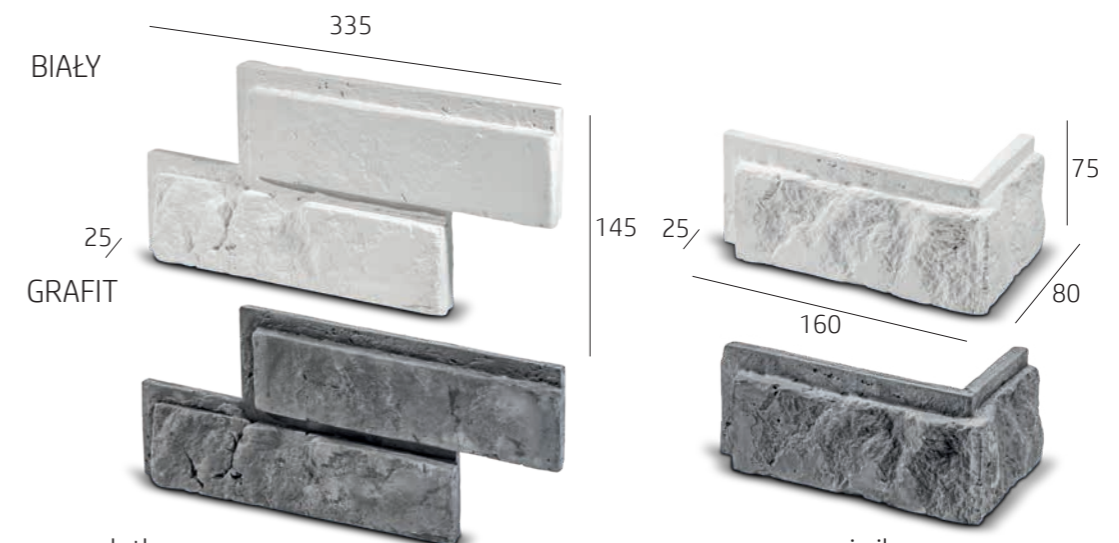

biały

ilość m ² w opakowaniu	0,46	waga opakowania w kg	8
ilość szt. w opakowaniu	12	waga palety w kg	600
ilość m ² na palecie	33,12	ilość opakowań na palecie	72

grafit

płytki

ilość m ² w opakowaniu	0,46	waga opakowania w kg	8
ilość szt. w opakowaniu	12	waga palety w kg	600
ilość m ² na palecie	33,12	ilość opakowań na palecie	72

narożnik

ilość m.b. w opakowaniu	0,75
ilość szt. w opakowaniu	10
ilość m.b. na palecie	54





MUSTIQUE GIPS

 można malować do wewnątrz

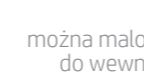

PALIZADA GIPS

 można malować do wewnątrz



cegła

ilość m ² w opakowaniu	0,43	waga opakowania w kg	6,5
ilość szt. w opakowaniu	26	waga palety w kg	670
ilość m ² na palecie	41,28	ilość opakowań na palecie	96

narożnik

ilość m.b. w opakowaniu	0,58
ilość szt. w opakowaniu	8
ilość m.b. na palecie	55,68

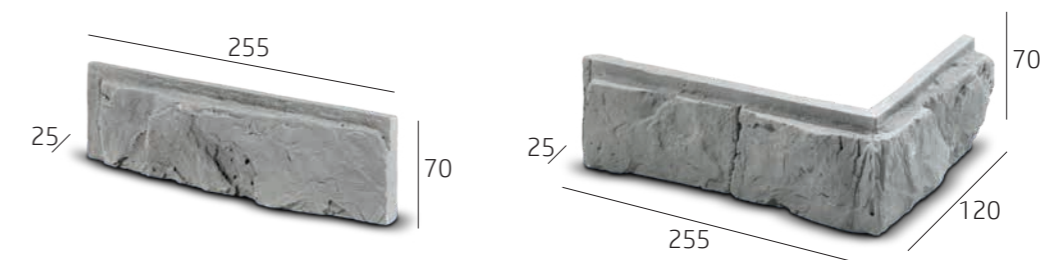

cegła

ilość m ² w opakowaniu	0,43	waga opakowania w kg	6,9
ilość szt. w opakowaniu	24	waga palety w kg	703
ilość m ² na palecie	42,57	ilość opakowań na palecie	99

narożnik

ilość m.b. w opakowaniu	0,57
ilość szt. w opakowaniu	8
ilość m.b. na palecie	56,43





W kolekcji paneli kamiennych dominują struktury nieregularne. Wszystkie prezentowane wzory to wynik poszukiwań i inspiracji zebranych z różnych rejonów świata. Fascynuje nas nieograniczona różnorodność kamiennych faktur, ich jak najwierniejsze odwzorowanie i możliwości wykorzystania we współczesnych projektach aranżacyjnych.





STEIN**BLAU**

KAMIENÍ



ANTIGUA BETON

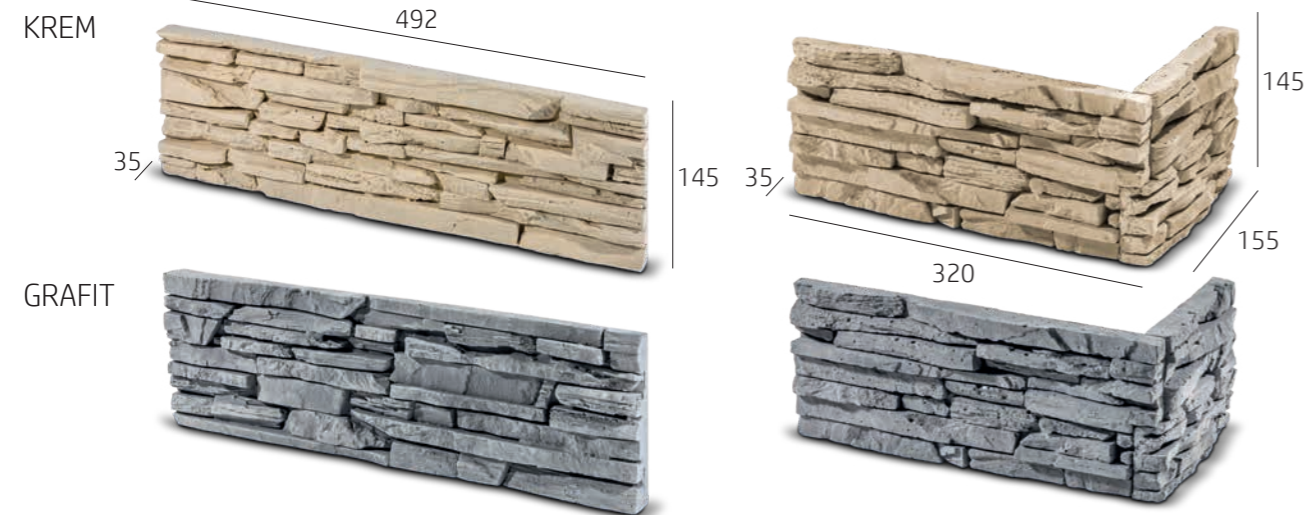

 mrozoodporna
można malować
do wewnątrz i na zewnątrz



płytki

ilość m ² w opakowaniu	0,43	waga opakowania w kg	14,5
ilość szt. w opakowaniu	6	waga palety w kg	950
ilość m ² na palecie	27,52	ilość opakowań na palecie	64

narożnik

ilość m.b. w opakowaniu	0,87
ilość szt. w opakowaniu	6
ilość m.b. na palecie	55,68



AROS BETON

 mrozoodporna
można malować
do wewnątrz i na zewnątrz



płytki

ilość m ² w opakowaniu	0,43	waga opakowania w kg	13
ilość szt. w opakowaniu	6	waga palety w kg	852
ilość m ² na palecie	27,52	ilość opakowań na palecie	64



narożnik

ilość m.b. w opakowaniu	0,87
ilość szt. w opakowaniu	6
ilość m.b. na palecie	55,68





AZTEC BETON

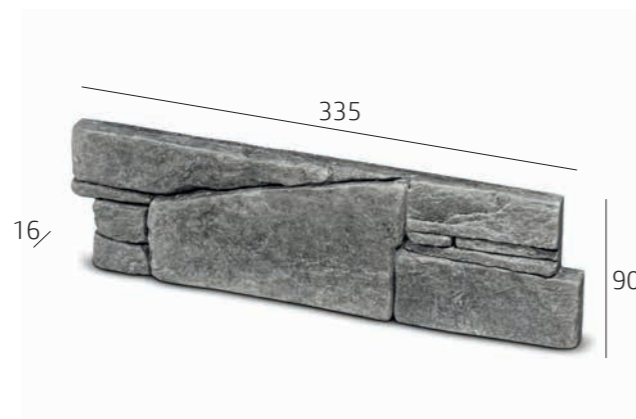

 mrozoodporna
można malować
do wewnątrz i na zewnątrz



płytki

ilość m ² w opakowaniu	0,45	waga opakowania w kg	10,7
ilość szt. w opakowaniu	15	waga palety w kg	790
ilość m ² na palecie	32,4	ilość opakowań na palecie	72



AZUL BETON





 mrozoodporna
można malować
do wewnątrz i na zewnątrz



płytki

ilość m ² w opakowaniu	0,42	waga opakowania w kg	10
ilość szt. w opakowaniu	12	waga palety w kg	920
ilość m ² na palecie	37,8	ilość opakowań na palecie	90

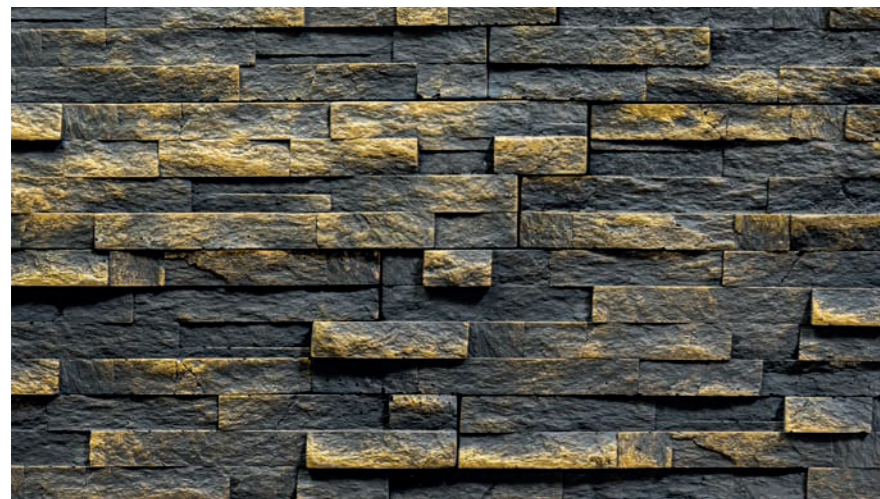



CANDELA BETON

mrozoodporna
można malować
do wewnątrz i na zewnątrz

GOLD 1



płytki

ilość m ² w opakowaniu	0,4	waga opakowania w kg	10
ilość szt. w opakowaniu	10	waga palety w kg	850
ilość m ² na palecie	32	ilość opakowań na palecie	80

narożnik

ilość m.b. w opakowaniu	1
ilość szt. w opakowaniu	10
ilość m.b. na palecie	80

GOLD 2



CORRIENTES BETON

mrozoodporna
można malować
do wewnątrz i na zewnątrz



płytki

ilość m ² w opakowaniu	0,4	waga opakowania w kg	10
ilość szt. w opakowaniu	10	waga palety w kg	850
ilość m ² na palecie	32	ilość opakowań na palecie	80



narożnik

ilość m.b. w opakowaniu	1
ilość szt. w opakowaniu	10
ilość m.b. na palecie	80





FASAD BETON

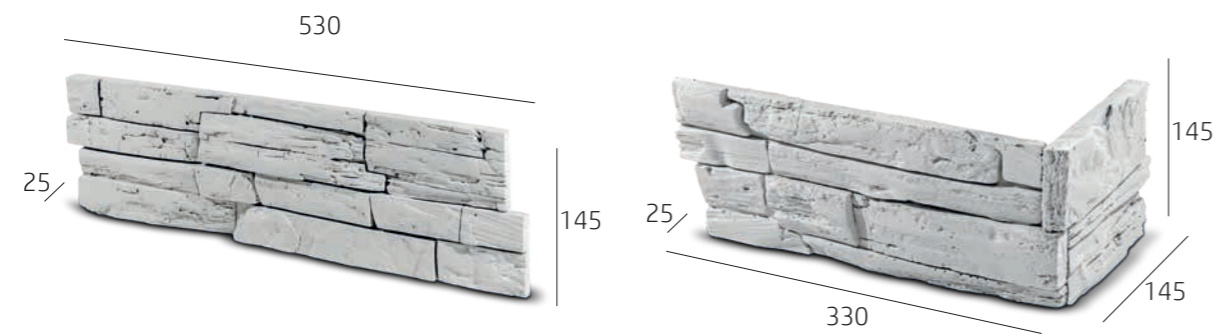

 mrozoodporna
można malować
do wewnątrz i na zewnątrz



płytki



ilość m ² w opakowaniu	0,46	waga opakowania w kg	13
ilość szt. w opakowaniu	6	waga palety w kg	850
ilość m ² na palecie	28,98	ilość opakowań na palecie	63

narożnik

ilość m.b. w opakowaniu	0,87
ilość szt. w opakowaniu	6
ilość m.b. na palecie	54,81



FLORIDO BETON



 mrozoodporna
można malować
do wewnątrz i na zewnątrz



płytki

ilość m ² w opakowaniu	0,43	waga opakowania w kg	15
ilość szt. w opakowaniu	6	waga palety w kg	980
ilość m ² na palecie	27,52	ilość opakowań na palecie	64



narożnik

ilość m.b. w opakowaniu	0,87
ilość szt. w opakowaniu	6
ilość m.b. na palecie	55,68





FONTANA BETON

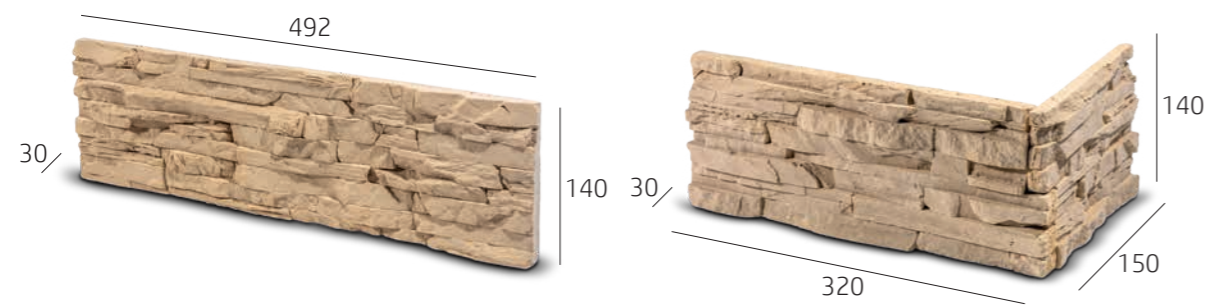

 mrozoodporna
można malować
do wewnątrz i na zewnątrz



płytki



ilość m ² w opakowaniu	0,43	waga opakowania w kg	13,5
ilość szt. w opakowaniu	6	waga palety w kg	880
ilość m ² na palecie	27,52	ilość opakowań na palecie	64

narożnik

ilość m.b. w opakowaniu	0,84
ilość szt. w opakowaniu	6
ilość m.b. na palecie	53,78



GRANIT BETON

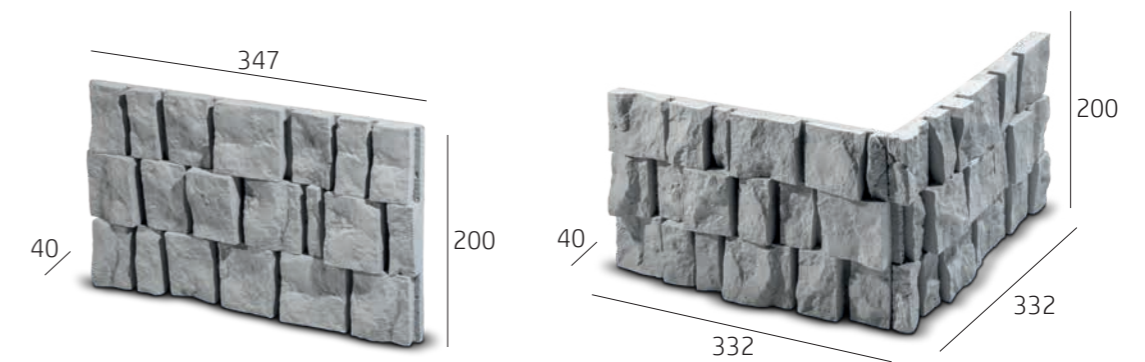

 mrozoodporna
można malować
do wewnątrz i na zewnątrz



płytki

ilość m ² w opakowaniu	0,42	waga opakowania w kg	14,3
ilość szt. w opakowaniu	6	waga palety w kg	880
ilość m ² na palecie	25,2	ilość opakowań na palecie	60



narożnik

ilość m.b. w opakowaniu	0,6
ilość szt. w opakowaniu	3
ilość m.b. na palecie	36





MENDOZA BETON



 mrozoodporna
można malować
do wewnątrz i na zewnątrz

MENDOZA 1

MENDOZA 1



MENDOZA 2



plytka

ilość m ² w opakowaniu	0,35	waga opakowania w kg	10,5
ilość szt. w opakowaniu	10	waga palety w kg	1280
ilość m ² na palecie	42	ilość opakowań na palecie	120

MENDOZA 2

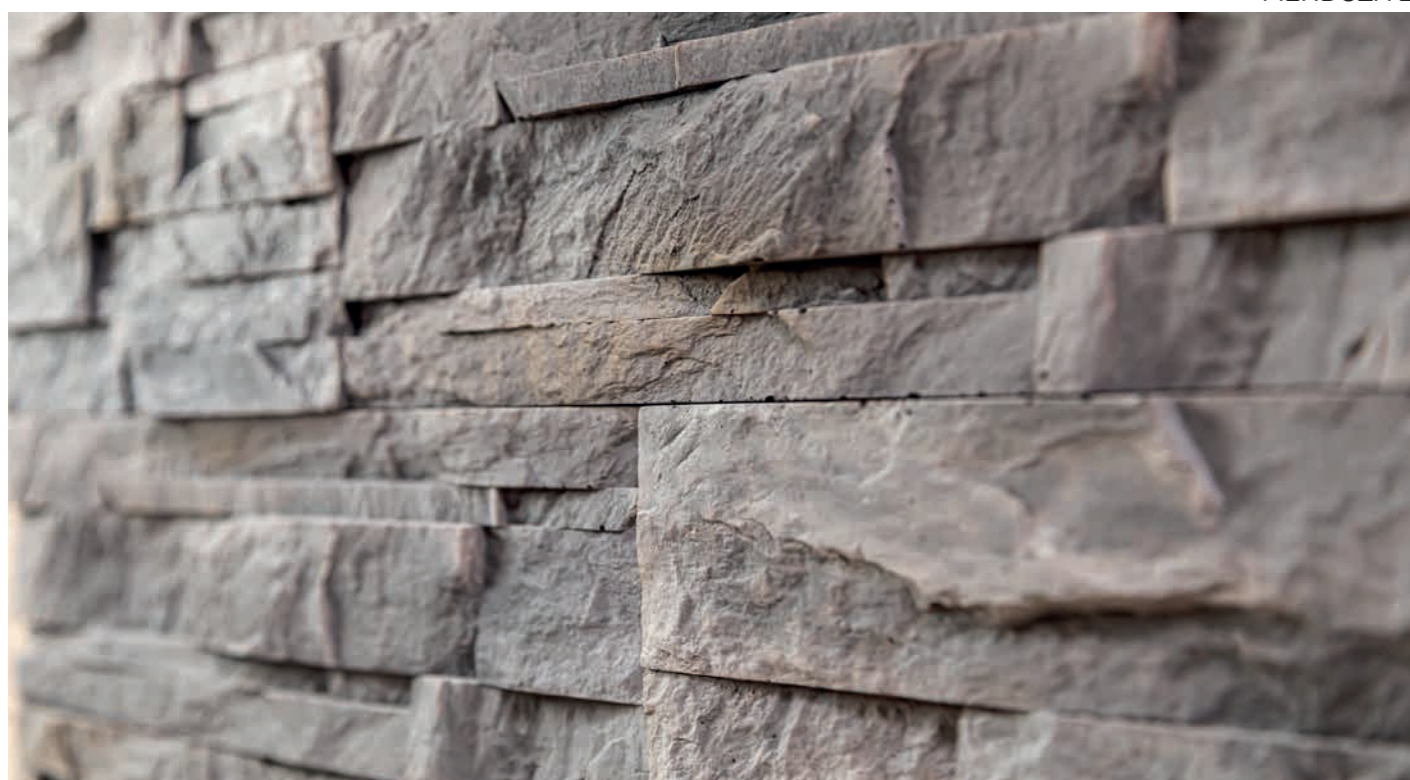

PEREIRA BETON



 mrozoodporna
można malować
do wewnątrz i na zewnątrz



BRĄZ



SZARY



plytka

ilość m ² w opakowaniu	0,35	waga opakowania w kg	10,5
ilość szt. w opakowaniu	10	waga palety w kg	1280
ilość m ² na palecie	42	ilość opakowań na palecie	120





narożnik

ilość m.b. w opakowaniu	1
ilość szt. w opakowaniu	10
ilość m.b. na palecie	120





RAWSON BETON

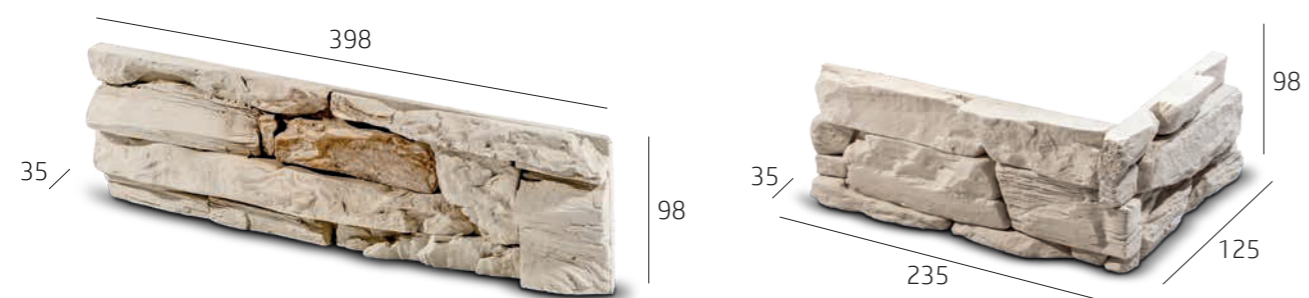

 mrozoodporna
można malować
do wewnątrz i na zewnątrz



płytki

ilość m ² w opakowaniu	0,46	waga opakowania w kg	14,5
ilość szt. w opakowaniu	12	waga palety w kg	1070
ilość m ² na palecie	33,12	ilość opakowań na palecie	72

narożnik

ilość m.b. w opakowaniu	1,18
ilość szt. w opakowaniu	12
ilość m.b. na palecie	84,96



REMUS BETON



 mrozoodporna
można malować
do wewnątrz i na zewnątrz



REMUS BEŻ-BRAŹ

BEŻ-BRAŹ



BIAŁO-SZARY



płytki



ilość m ² w opakowaniu	0,46	waga opakowania w kg	14
ilość szt. w opakowaniu	12	waga palety w kg	1028
ilość m ² na palecie	33,12	ilość opakowań na palecie	72

REMUS BIAŁO-SZARY





SABINAS BETON

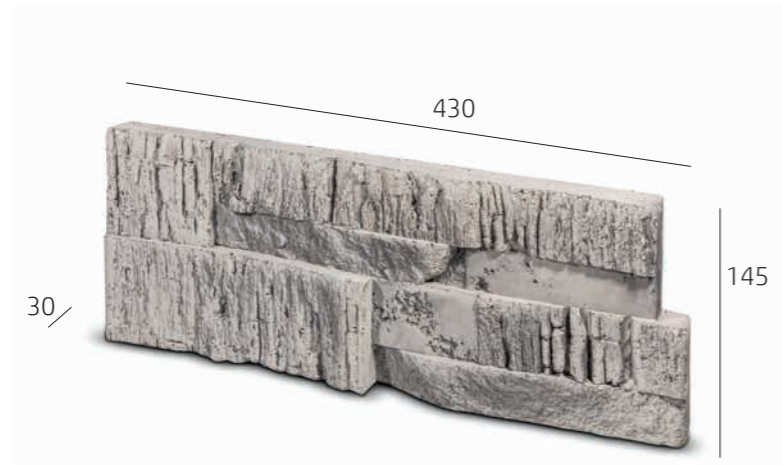

 mrozoodporna
można malować
do wewnątrz i na zewnątrz



płytki

ilość m ² w opakowaniu	0,4	waga opakowania w kg	12
ilość szt. w opakowaniu	6	waga palety w kg	788
ilość m ² na palecie	25,6	ilość opakowań na palecie	64



SALADO BETON

 mrozoodporna
można malować
do wewnątrz i na zewnątrz





płytki

ilość m ² w opakowaniu	0,35	waga opakowania w kg	8
ilość szt. w opakowaniu	10	waga palety w kg	980
ilość m ² na palecie	42	ilość opakowań na palecie	120





SALINAS BETON

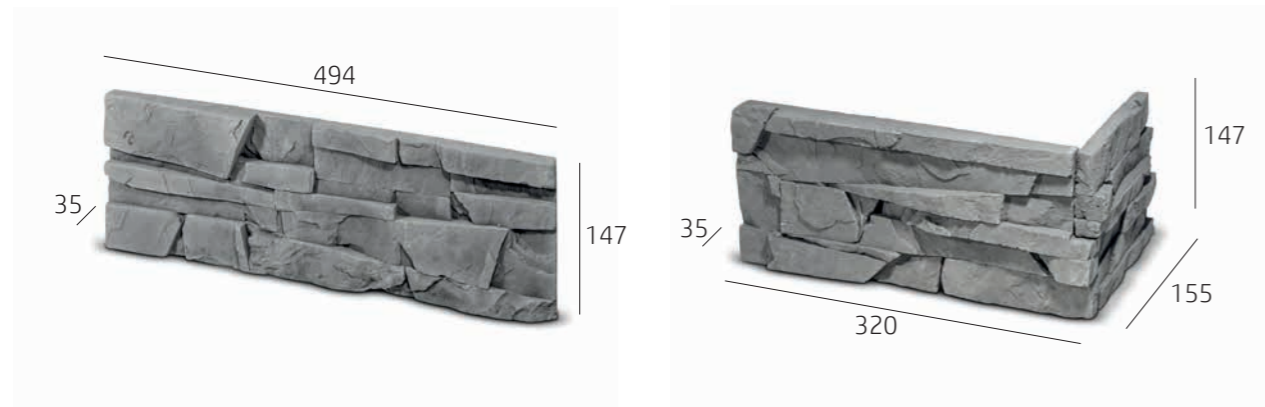

 mrozoodporna
można malować
do wewnątrz i na zewnątrz



płytki



ilość m ² w opakowaniu	0,43	waga opakowania w kg	15
ilość szt. w opakowaniu	6	waga palety w kg	980
ilość m ² na palecie	27,52	ilość opakowań na palecie	64

narożnik

ilość m.b. w opakowaniu	0,87
ilość szt. w opakowaniu	6
ilość m.b. na palecie	55,68



SANTOS BETON

 mrozoodporna
można malować
do wewnątrz i na zewnątrz

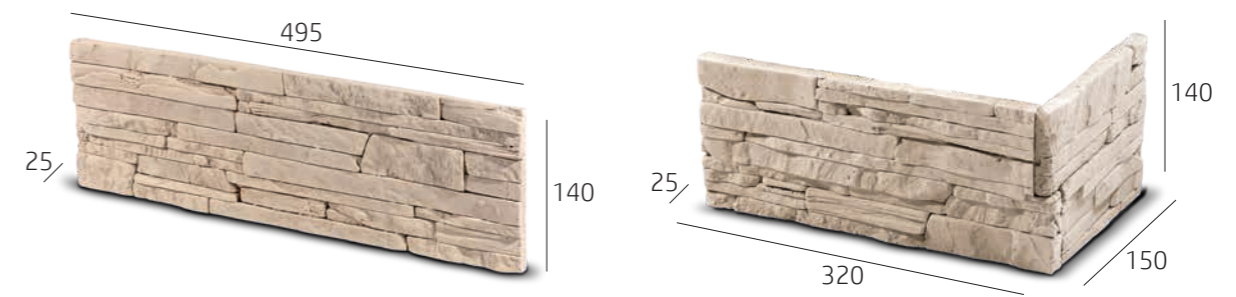

płytki

ilość m ² w opakowaniu	0,42	waga opakowania w kg	11,5
ilość szt. w opakowaniu	6	waga palety w kg	980
ilość m ² na palecie	35,28	ilość opakowań na palecie	84

narożnik

ilość m.b. w opakowaniu	0,84
ilość szt. w opakowaniu	6
ilość m.b. na palecie	70,56





SONORA BETON

 mrozoodporna
można malować
do wewnątrz i na zewnątrz

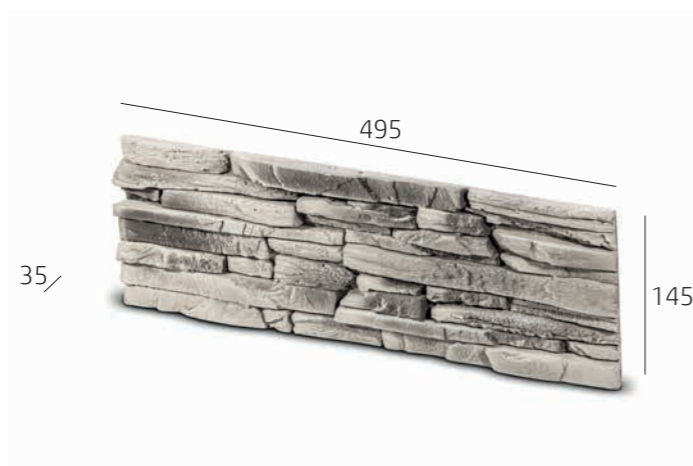

płytki

ilość m ² w opakowaniu	0,43	waga opakowania w kg	14,5
ilość szt. w opakowaniu	6	waga palety w kg	950
ilość m ² na palecie	27,52	ilość opakowań na palecie	64



SORRENTO BETON

 mrozoodporna
można malować
do wewnątrz i na zewnątrz

SZARY

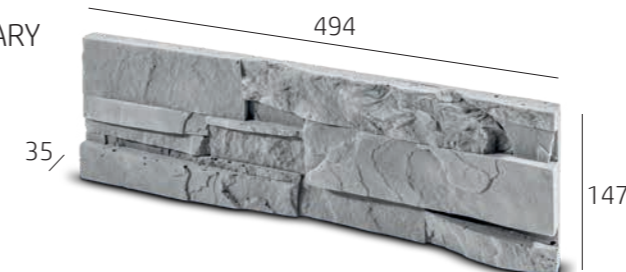

KREM



GRAFIT



płytki

ilość m ² w opakowaniu	0,43	waga opakowania w kg	15
ilość szt. w opakowaniu	6	waga palety w kg	980
ilość m ² na palecie	27,52	ilość opakowań na palecie	64

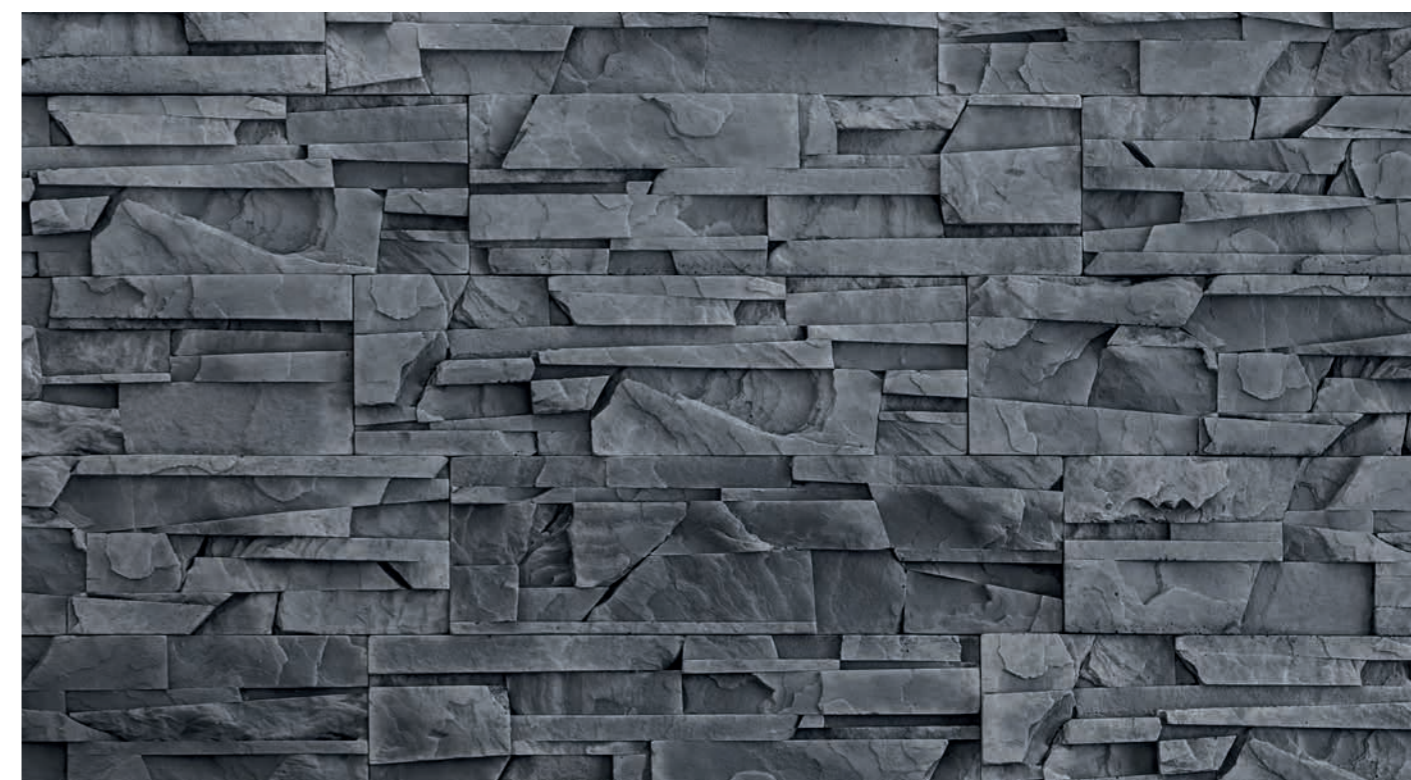

narożnik

ilość m.b. w opakowaniu	0,87
ilość szt. w opakowaniu	6
ilość m.b. na palecie	55,68





TARANZA BETON



 mrozoodporna
można malować
do wewnątrz i na zewnątrz



płytki

ilość m ² w opakowaniu	0,43	waga opakowania w kg	11,9
ilość szt. w opakowaniu	6	waga palety w kg	780
ilość m ² na palecie	27,52	ilość opakowań na palecie	64

narożnik

ilość m.b. w opakowaniu	0,87
ilość szt. w opakowaniu	6
ilość m.b. na palecie	55,68



TULA BETON



 mrozoodporna
można malować
do wewnątrz i na zewnątrz



płytki

ilość m ² w opakowaniu	0,46	waga opakowania w kg	16
ilość szt. w opakowaniu	12	waga palety w kg	1172
ilość m ² na palecie	33,12	ilość opakowań na palecie	72



narożnik

ilość m.b. w opakowaniu	1,18
ilość szt. w opakowaniu	12
ilość m.b. na palecie	84,96





WANESA BETON

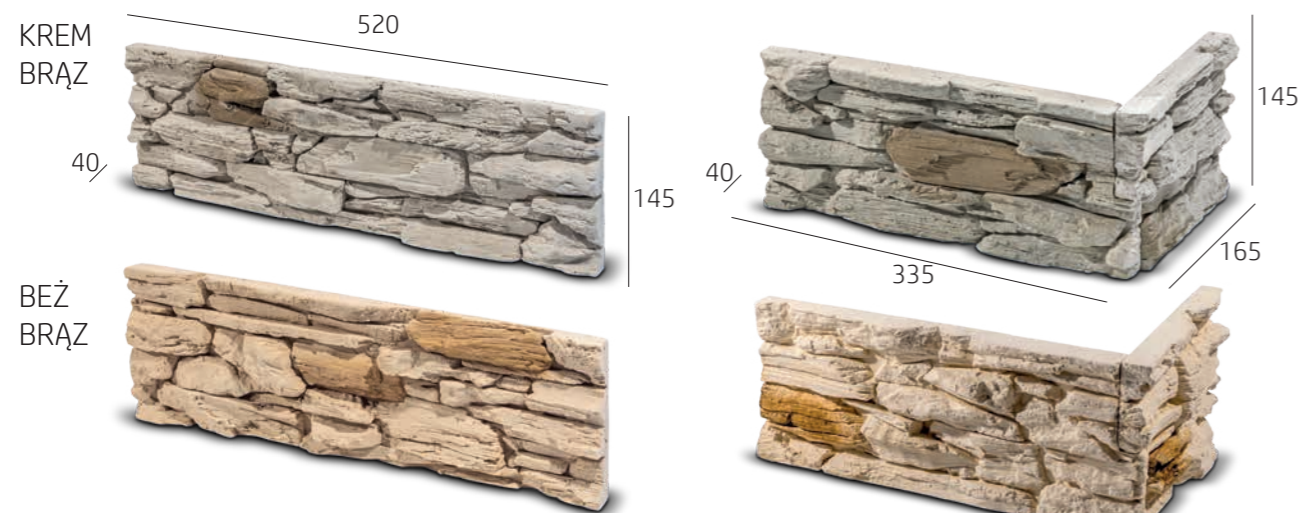

 mrozoodporna
można malować
do wewnątrz i na zewnątrz



płytki

ilość m ² w opakowaniu	0,45	waga opakowania w kg	14,9
ilość szt. w opakowaniu	6	waga palety w kg	850
ilość m ² na palecie	25,2	ilość opakowań na palecie	56

narożnik

ilość m.b. w opakowaniu	0,87
ilość szt. w opakowaniu	6
ilość m.b. na palecie	48,72



ARAGON GIPS

można malować
do wewnątrz



płytki

ilość m ² w opakowaniu	0,42	waga opakowania w kg	6,5
ilość szt. w opakowaniu	12	waga palety w kg	605
ilość m ² na palecie	37,8	ilość opakowań na palecie	90

narożnik

ilość m.b. w opakowaniu	1,2
ilość szt. w opakowaniu	12
ilość m.b. na palecie	108





ARAGON GIPS



SZARY



GRAFIT



płytki

ilość m ² w opakowaniu	0,42	waga opakowania w kg	6,5
ilość szt. w opakowaniu	12	waga palety w kg	605
ilość m ² na palecie	37,8	ilość opakowań na palecie	90



narożnik

ilość m.b. w opakowaniu	1,2
ilość szt. w opakowaniu	12
ilość m.b. na palecie	108



COIMBRA GIPS

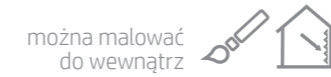

płytki

ilość m ² w opakowaniu	0,45	waga opakowania w kg	9,5
ilość szt. w opakowaniu	6	waga palety w kg	640
ilość m ² na palecie	28,8	ilość opakowań na palecie	64



narożnik

ilość m.b. w opakowaniu	0,87
ilość szt. w opakowaniu	6
ilość m.b. na palecie	55,68

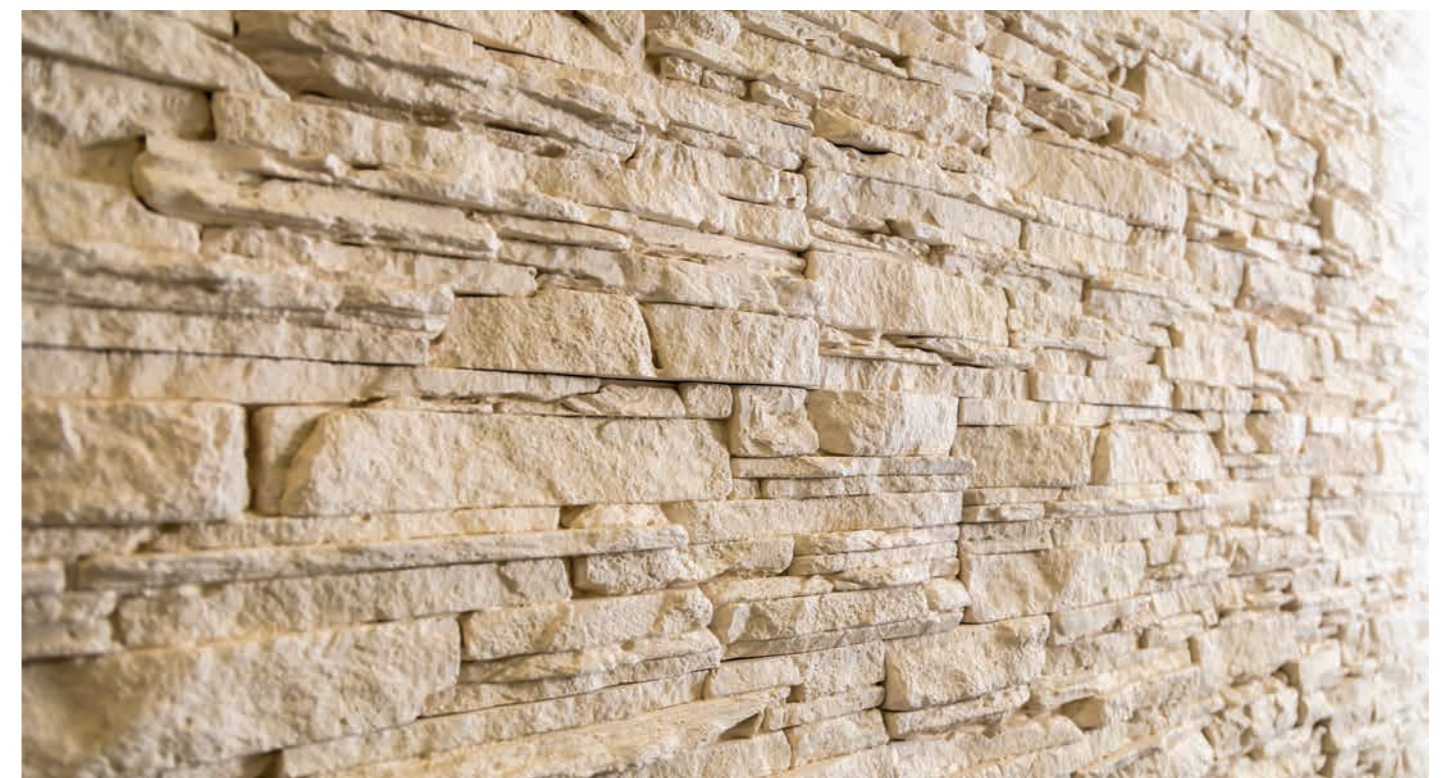



DALIA

GIPS



płytki

ilość m ² w opakowaniu	0,46	waga opakowania w kg	7,6
ilość szt. w opakowaniu	6	waga palety w kg	500
ilość m ² na palecie	28,98	ilość opakowań na palecie	63

narożnik

ilość m.b. w opakowaniu	0,87
ilość szt. w opakowaniu	6
ilość m.b. na palecie	54,81



DUERO

GIPS

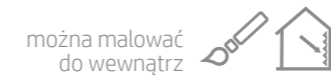

płytki

ilość m ² w opakowaniu	0,42	waga opakowania w kg	6,38
ilość szt. w opakowaniu	14	waga palety w kg	460
ilość m ² na palecie	30,24	ilość opakowań na palecie	72





JARAMA

GIPS

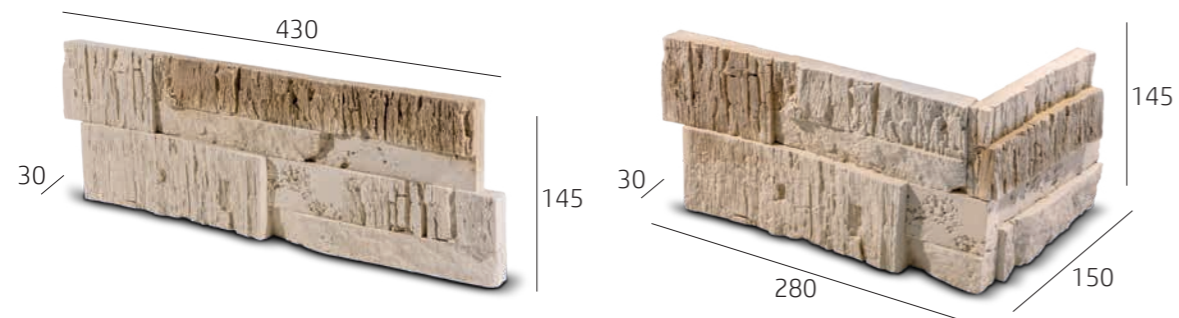

płytki

ilość m ² w opakowaniu	0,40	waga opakowania w kg	7,8
ilość szt. w opakowaniu	6	waga palety w kg	530
ilość m ² na palecie	25,6	ilość opakowań na palecie	64

narożnik

ilość m.b. w opakowaniu	0,87
ilość szt. w opakowaniu	6
ilość m.b. na palecie	55,68



KADYKS

GIPS

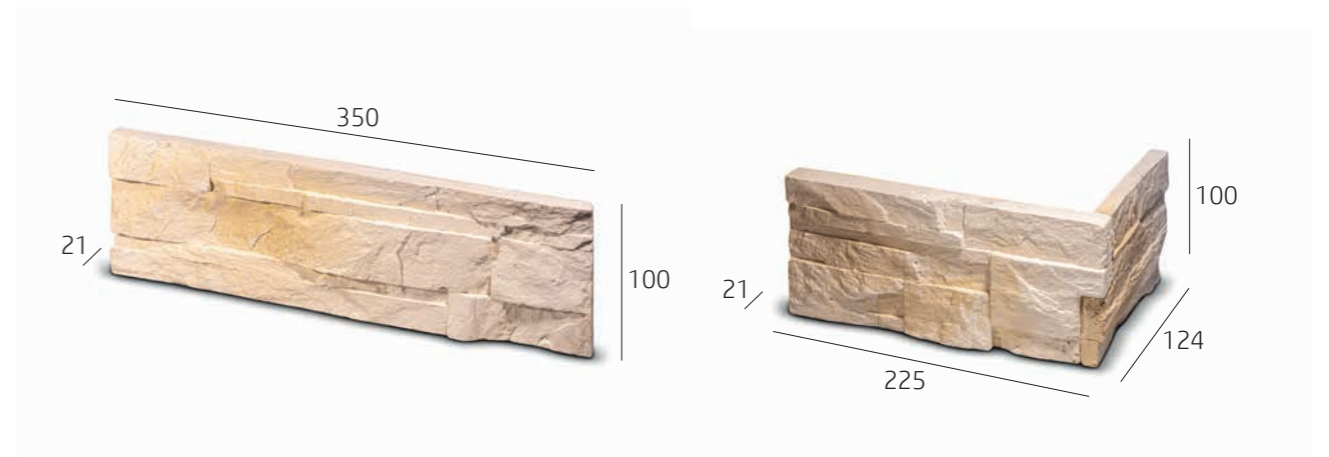
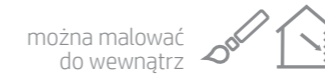

płytki

ilość m ² w opakowaniu	0,35	waga opakowania w kg	4,6
ilość szt. w opakowaniu	10	waga palety w kg	572
ilość m ² na palecie	42	ilość opakowań na palecie	120

narożnik

ilość m.b. w opakowaniu	1
ilość szt. w opakowaniu	10
ilość m.b. na palecie	120





MISKANT GIPS



płytki

ilość m ² w opakowaniu	0,43	waga opakowania w kg	7,44
ilość szt. w opakowaniu	6	waga palety w kg	556
ilość m ² na palecie	30,96	ilość opakowań na palecie	72

narożnik

ilość m.b. w opakowaniu	0,87
ilość szt. w opakowaniu	6
ilość m.b. na palecie	62,64

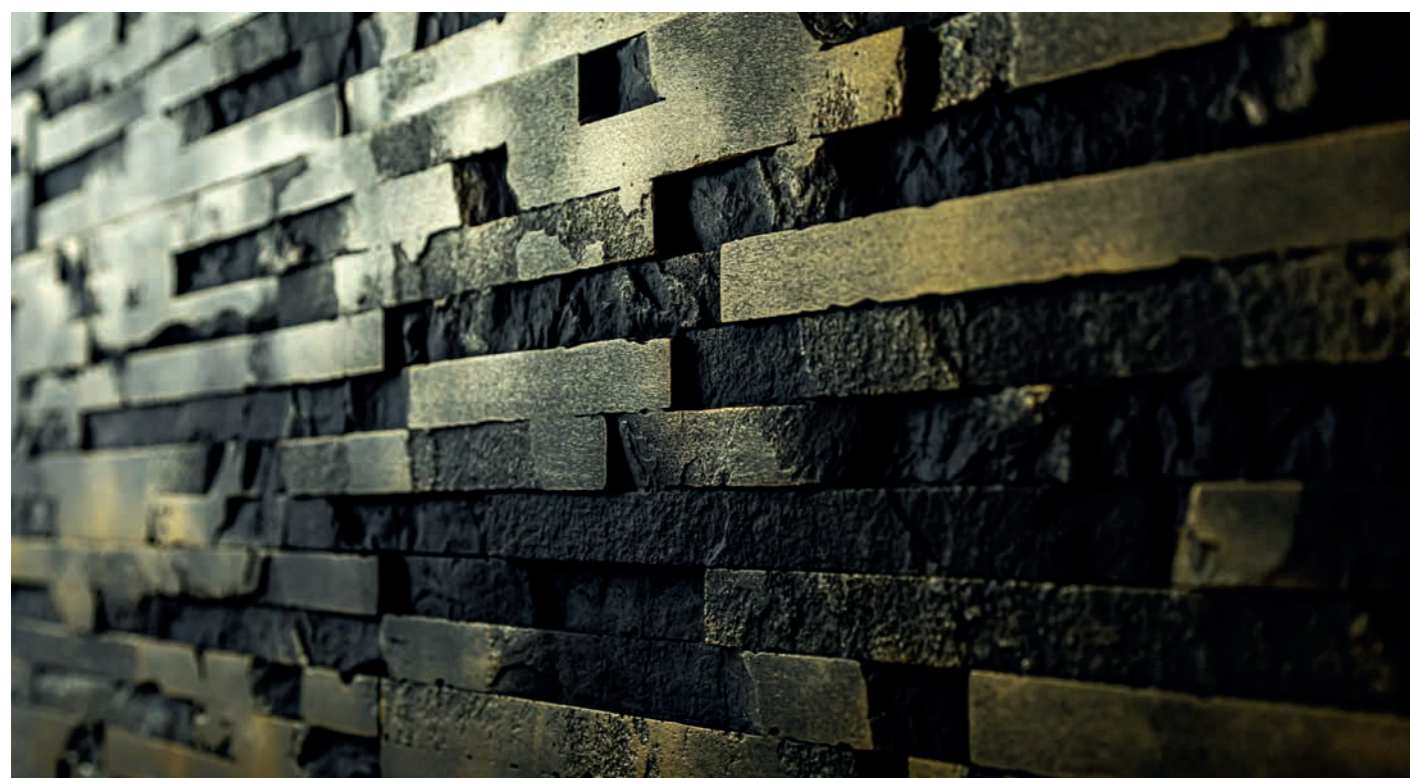

MURCIA GIPS

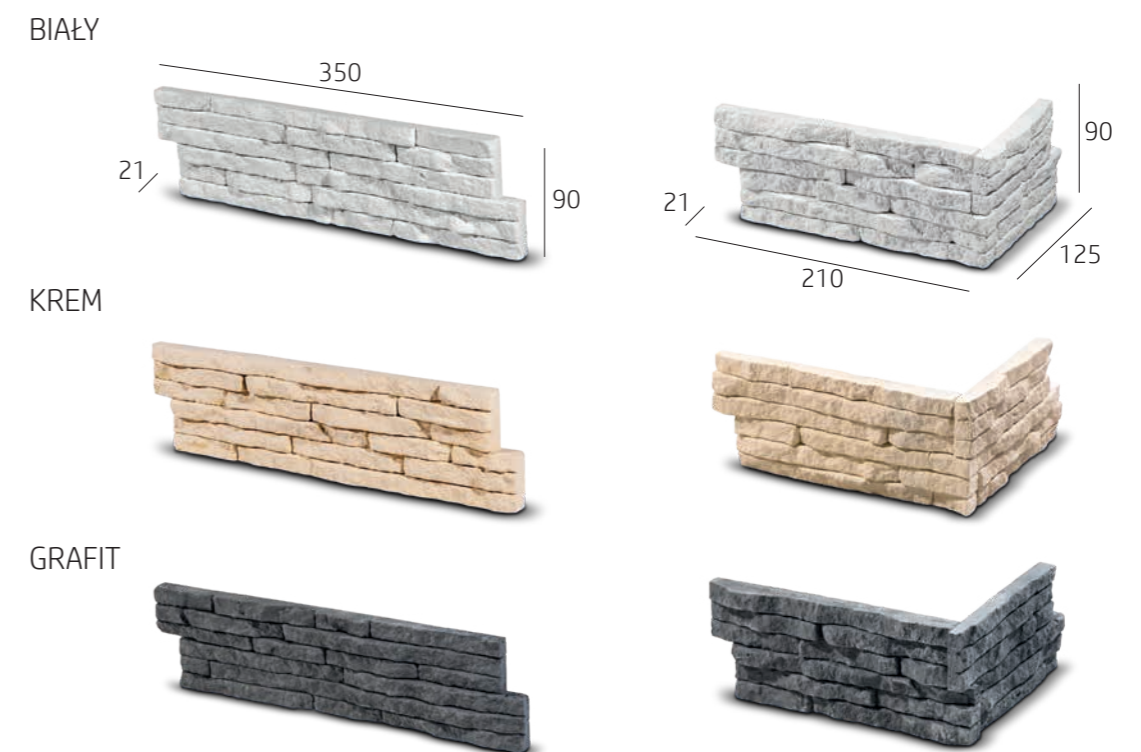
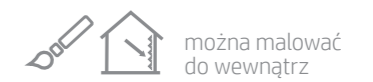

płytki

ilość m ² w opakowaniu	0,42	waga opakowania w kg	6,5
ilość szt. w opakowaniu	14	waga palety w kg	490
ilość m ² na palecie	30,24	ilość opakowań na palecie	72

narożnik

ilość m.b. w opakowaniu	1,26
ilość szt. w opakowaniu	14
ilość m.b. na palecie	90,72





NAVIA GIPS

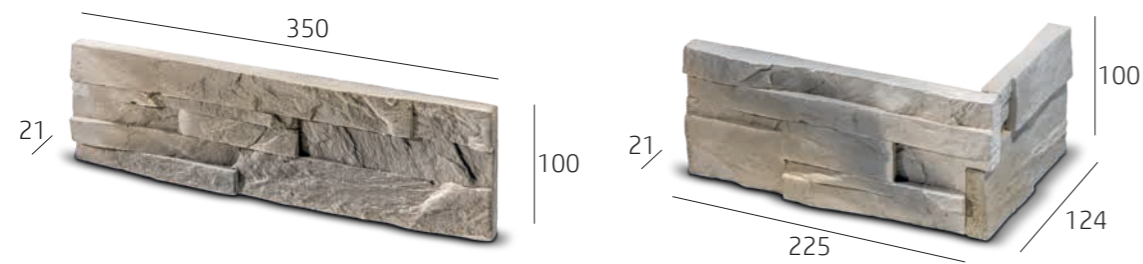

płytki

ilość m ² w opakowaniu	0,35	waga opakowania w kg	4,5
ilość szt. w opakowaniu	10	waga palety w kg	560
ilość m ² na palecie	42	ilość opakowań na palecie	120

narożnik

ilość m.b. w opakowaniu	1
ilość szt. w opakowaniu	10
ilość m.b. na palecie	120



NECKER GIPS

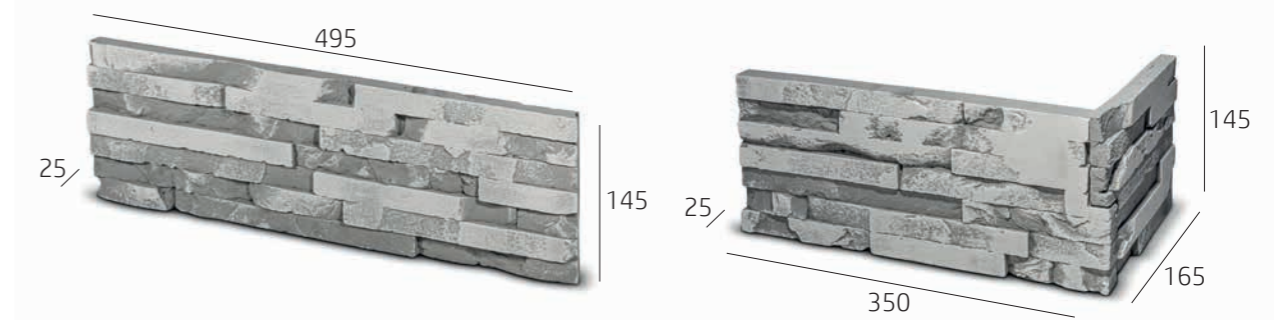
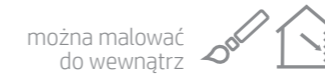

płytki

ilość m ² w opakowaniu	0,43	waga opakowania w kg	7,44
ilość szt. w opakowaniu	6	waga palety w kg	556
ilość m ² na palecie	30,96	ilość opakowań na palecie	72

narożnik

ilość m.b. w opakowaniu	0,87
ilość szt. w opakowaniu	6
ilość m.b. na palecie	62,64





REN GIPS

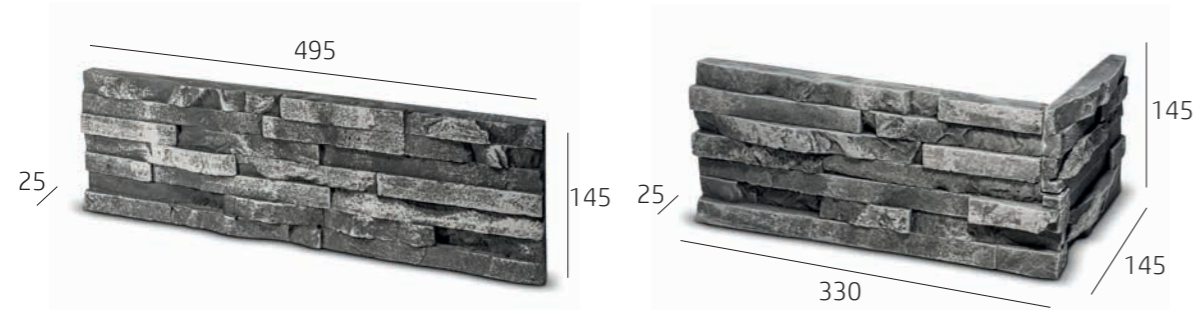

płytki

ilość m ² w opakowaniu	0,43	waga opakowania w kg	7,7
ilość szt. w opakowaniu	6	waga palety w kg	576
ilość m ² na palecie	30,96	ilość opakowań na palecie	72

narożnik

ilość m.b. w opakowaniu	0,87
ilość szt. w opakowaniu	6
ilość m.b. na palecie	62,64



SANTANDER GIPS

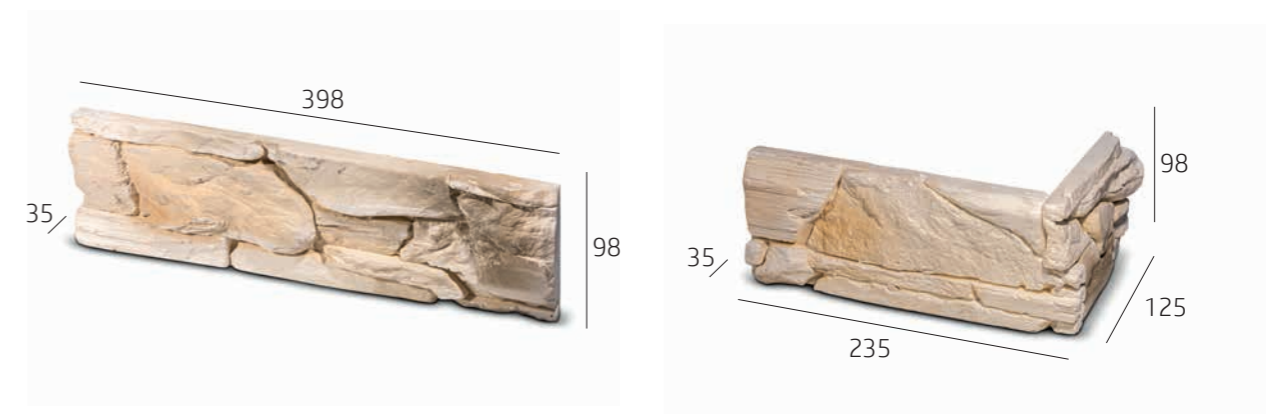
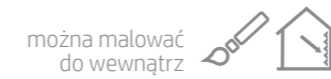

płytki

ilość m ² w opakowaniu	0,39	waga opakowania w kg	8
ilość szt. w opakowaniu	10	waga palety w kg	596
ilość m ² na palecie	28,08	ilość opakowań na palecie	72

narożnik

ilość m.b. w opakowaniu	0,98
ilość szt. w opakowaniu	10
ilość m.b. na palecie	70,56





SEKWANA GIPS



płytki

ilość m ² w opakowaniu	0,45	waga opakowania w kg	9,7
ilość szt. w opakowaniu	6	waga palety w kg	560
ilość m ² na palecie	25,2	ilość opakowań na palecie	56

narożnik

ilość m.b. w opakowaniu	0,86
ilość szt. w opakowaniu	6
ilość m.b. na palecie	48,16



VIGO GIPS



VIGO BRĄZ



płytki

ilość m ² w opakowaniu	0,35	waga opakowania w kg	5,2
ilość szt. w opakowaniu	10	waga palety w kg	644
ilość m ² na palecie	42	ilość opakowań na palecie	120

VIGO SZARY





YORK GIPS



płytki

ilość m ² w opakowaniu	0,46	waga opakowania w kg	9,8
ilość szt. w opakowaniu	12	waga palety w kg	730
ilość m ² na palecie	33,12	ilość opakowań na palecie	72

narożnik

ilość m.b. w opakowaniu	1,20
ilość szt. w opakowaniu	12
ilość m.b. na palecie	86,4



KAMIEŃ NATURALNY



KWARC BIAŁY

KWARC BIAŁO-SZARY

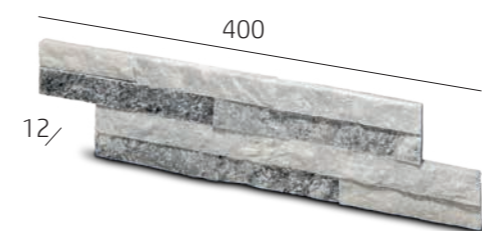

KWARC BIAŁY



ŁUPEK GRAFIT



płytki

ilość m ² w opakowaniu	0,39	waga opakowania w kg	11,55
ilość szt. w opakowaniu	11	waga palety w kg	1320
ilość m ² na palecie	44,35	ilość opakowań na palecie	112

ŁUPEK GRAFIT





Wyjątkowy charakter i ciepła struktura tradycyjnej architektury drewnianej, wraz z upływem czasu, nabiera patyny i szlachetności. Nasze produkty zatrzymują ten proces w najlepszym momencie. Łączą piękno naturalnego drewna z odpornością i trwałością kamienia.

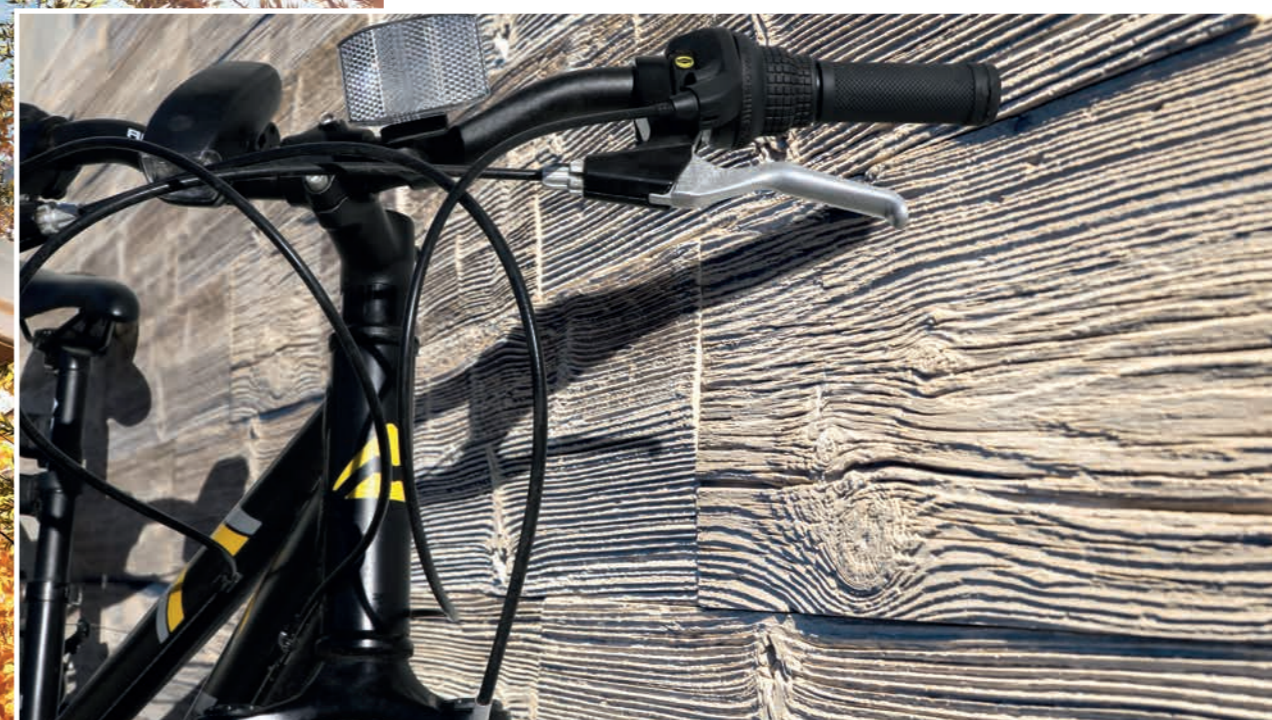



CAMPANA BETON



 mrozoodporna
do wewnątrz i na zewnątrz
taras i ogród

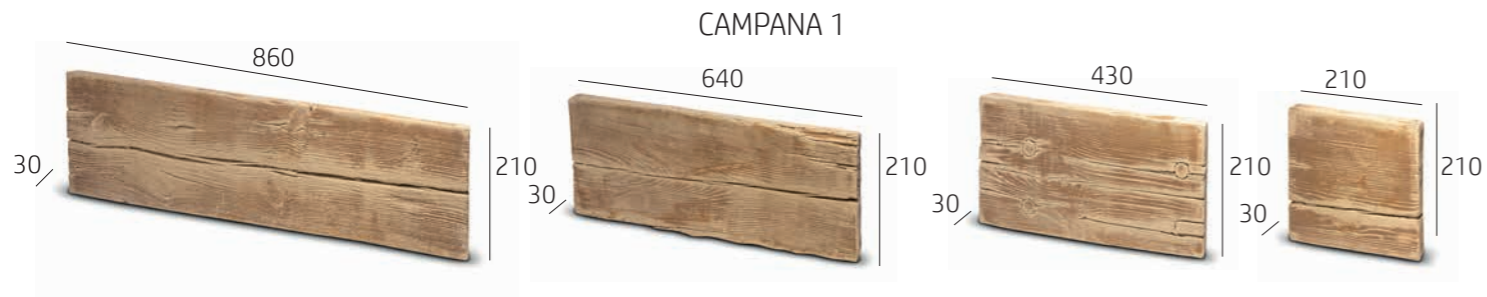

plytka 860x210

ilość m ² w opakowaniu	0,18	waga opakowania w kg	13
ilość szt. w opakowaniu	1	waga palety w kg	878
ilość m ² na palecie	11,92	ilość opakowań na palecie	66

plytka 430x210

ilość m ² w opakowaniu	0,09	waga opakowania w kg	7
ilość szt. w opakowaniu	1	waga palety w kg	1140
ilość m ² na palecie	14,45	ilość opakowań na palecie	160

plytka 640x210

ilość m ² w opakowaniu	0,13	waga opakowania w kg	9,6
ilość szt. w opakowaniu	1	waga palety w kg	1028
ilość m ² na palecie	14,11	ilość opakowań na palecie	105

plytka 210x210

ilość m ² w opakowaniu	0,04	waga opakowania w kg	3,1
ilość szt. w opakowaniu	1	waga palety w kg	997
ilość m ² na palecie	13,89	ilość opakowań na palecie	315



CAMPANA BETON



 mrozoodporna
do wewnątrz i na zewnątrz
taras i ogród

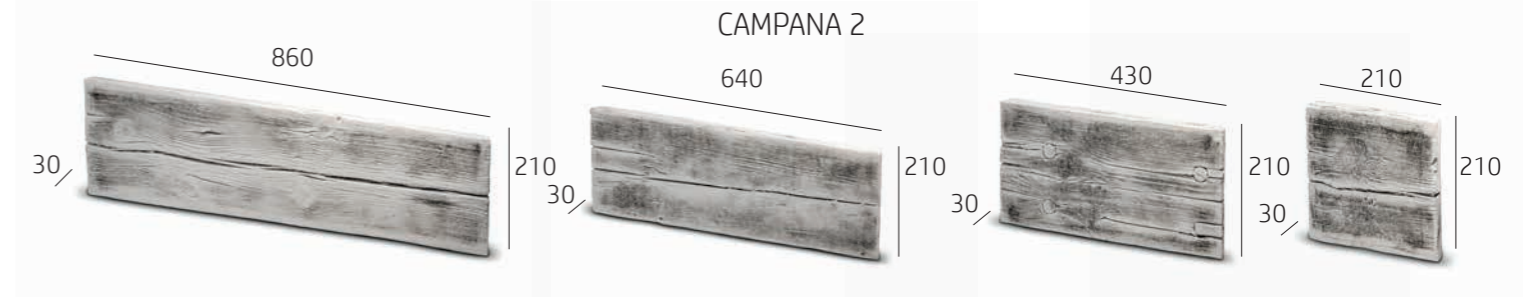

plytka 860x210

ilość m ² w opakowaniu	0,18	waga opakowania w kg	13
ilość szt. w opakowaniu	1	waga palety w kg	878
ilość m ² na palecie	11,92	ilość opakowań na palecie	66

plytka 430x210

ilość m ² w opakowaniu	0,09	waga opakowania w kg	7
ilość szt. w opakowaniu	1	waga palety w kg	1140
ilość m ² na palecie	14,45	ilość opakowań na palecie	160

plytka 640x210

ilość m ² w opakowaniu	0,13	waga opakowania w kg	9,6
ilość szt. w opakowaniu	1	waga palety w kg	1028
ilość m ² na palecie	14,11	ilość opakowań na palecie	105

plytka 210x210

ilość m ² w opakowaniu	0,04	waga opakowania w kg	3,1
ilość szt. w opakowaniu	1	waga palety w kg	997
ilość m ² na palecie	13,89	ilość opakowań na palecie	315





CAMPANA BETON



 mrozoodporna
do wewnątrz i na zewnątrz
taras i ogród



płytki 860x210

ilość m ² w opakowaniu	0,18	waga opakowania w kg	13
ilość szt. w opakowaniu	1	waga palety w kg	878
ilość m ² na palecie	11,92	ilość opakowań na palecie	66

płytki 430x210

ilość m ² w opakowaniu	0,09	waga opakowania w kg	7
ilość szt. w opakowaniu	1	waga palety w kg	1140
ilość m ² na palecie	14,45	ilość opakowań na palecie	160

płytki 640x210

ilość m ² w opakowaniu	0,13	waga opakowania w kg	9,6
ilość szt. w opakowaniu	1	waga palety w kg	1028
ilość m ² na palecie	14,11	ilość opakowań na palecie	105

płytki 210x210

ilość m ² w opakowaniu	0,04	waga opakowania w kg	3,1
ilość szt. w opakowaniu	1	waga palety w kg	997
ilość m ² na palecie	13,89	ilość opakowań na palecie	315



WOKAM BETON



 mrozoodporna
można malować
do wewnątrz i na zewnątrz



panel

ilość m ² w opakowaniu	0,60	waga opakowania w kg	15
ilość szt. w opakowaniu	5	waga palety w kg	720
ilość m ² na palecie	28,8	ilość opakowań na palecie	48





Ofertę naszych płytek i paneli ściennych uzupełniają produkty niezbędne do ich montażu. Skład i właściwości naszych gruntów, klejów i impregnatów odpowiadają specyficznym różnym wymaganiom technicznym, a ich zastosowanie zgodnie z instrukcją daje gwarancję pożądanego efektu i wieloletniej trwałości.





Grunt PERFECT głęboko penetrujący

Wodorozcieńczalny, bezrozpuszczalny akrylowy grunt, oparty na bazie wodnej dyspersji żywic syntetycznych. Wnikający do wnętrza porów w materiałach i po odparowaniu wody osadzający na powierzchni ich ścianek suchą pozostałość. Do gruntowania nasiąkłych podłoży budowlanych wewnątrz i na zewnątrz. W szczególności do podłoży wykonanych z gipsu, płyt gipsowo-kartonowych, betonu, gazobetonu, cegły, a także chłonnych tynków i innych materiałów porowatych wykazujących potrzebę gruntowania.

opakowanie: 2l

Klej CONNECT TOP1

Wysoko elastyczny, dwuskładnikowy klej typu C2FTS2, do betonu architektonicznego, do płytkowych okładzin ceramicznych i z kamienia naturalnego. Klej cementowy do płytek o podwyższonych parametrach, szybkowiążący, o zmniejszonym spływie, wysoko odkształcalny C2FTS2. Do przyklejania płytek ceramicznych, gresowych, płytek o dużych gabarytach z betonu architektonicznego i kamienia naturalnego.

opakowanie: 20 kg
(klej dwuskładnikowy: 15,5 kg + 4,5 l)



Grunt UNIWERSALNY akrylowy

Grunt uniwersalny przeznaczony jest do gruntowania i wzmacniania wszelkich podłoży budowlanych takich jak: tynki tradycyjne i gipsowe, podłóża betonowe, cementowe, beton komórkowy, płyty kartonowo-gipsowe, szpachle, jastrychy podłogowe itp. Wykonany z żywicy akrylowej, poprawia przyczepność, wzmacnia, ujednolica oraz zmniejsza chłonność podłoża. Stosowany wewnątrz jak i na zewnątrz budynków.

opakowanie: 5l

Klej CONNECT ELASTIC

Gotowa masa przygotowana na bazie ekologicznych spoiw, starannie dobranych drobnoziarnistych kruszyw i specjalnych dodatków, które plasują ją w klasie ekologicznej A++. Wysoka elastyczność masy pozwala na klejenie na podłożach odkształcalnych. Odpowiednia do stosowania na zewnątrz i wewnątrz pomieszczeń, zarówno na podłożach sztywnych jak i trudnych, dobrze przyczepnych (stara terakota lub gres), jastrychach cementowych i anhydrytowych, także z ogrzewaniem podłogowym. Do wszystkich rodzajów płytek: betonowych, gipsowych, ceramicznych ściennych i podłogowych oraz mozaiki szklanej, na ścianach i sufitach. Umożliwia klejenie metodą „płytką na płytce”, mocowanie płytek dużych formatów na ścianach, montowanie dekoracyjnych kasetonów styropianowych lub gipsowych. Nie przebarwia kamienia naturalnego.

opakowanie: 7 kg



Klej BETON CONNECT profesjonalny

Gotowa, sucha, proszkowa, konfekcjonowana mieszanina spoiwa (cementu portlandzkiego), kruszyw naturalnych i dodatków ulepszących, tworząca po wymieszeniu z wodą zaprawę klejącą do celów budowlanych. Do cienkowarstwowego (gr. do 5 mm) przyklejania płytek ceramicznych i mineralnych na powierzchniach ściennych i podłogowych wewnątrz budynków oraz na powierzchniach ściennych na zewnątrz budynków.

opakowanie: 15 kg

Impregnat PERFECT silikonowy

Jest wysokiej jakości wodnym, gotowym do użycia silikonowym impregnatem hydrofobizującym na bazie silanów i siloksanów. Preparat ze względu na małocząsteczkową strukturę posiada wysoką zdolność penetracji, dzięki czemu wnika w głąb podłoża i tworzy trwałe wiązania z zabezpieczoną powierzchnią nie tworząc na niej powłoki. Nie zatyka porów, to też impregnowany materiał nie traci swojej paroprzepuszczalności i nie zmienia wyglądu zachowując naturalną kolorystykę. Zabezpieczone podłoża charakteryzują się doskonałym „efektem perlenia” wody. Impregnacja gwarantuje ich długotrwałą ochronę zarówno wewnątrz jak i na zewnątrz pomieszczeń.

opakowanie: 1l



Klej GIPSOWY uniwersalny

Klej gipsowy uniwersalny przeznaczony do przyklejania płytek gipsowych znajduje również zastosowanie do przyklejania płyt kartonowo-gipsowych do podłoża gipsowego, podłoża z cegły ceramicznej i wapienno-piaskowej, betonu zwykłego i komórkowego, płyt wiórowych oraz płyt wiórowo-ceramicznych, a także do łączenia ze sobą prefabrykatów gipsowych.

opakowanie: 15kg
5 kg

Impregnat PERFECT EFEKT

Impregnat PERFECT EFEKT bazujący na dyspersji polimerów w wodzie dostępny jest w wersjach do płytek gipsowych i do płytek betonowych. Jego zastosowanie wyraźnie poprawia odporność za impregnowanych powierzchni na wpływ środowiska i przenikanie cieczy. Impregnat nie jest widoczny na powierzchni poddanej obróbce i nie powoduje efektu jej nabtyszczenia a jedynie nadaje efekt mokrej płytki.

opakowanie: 2l



www.steinblau.com

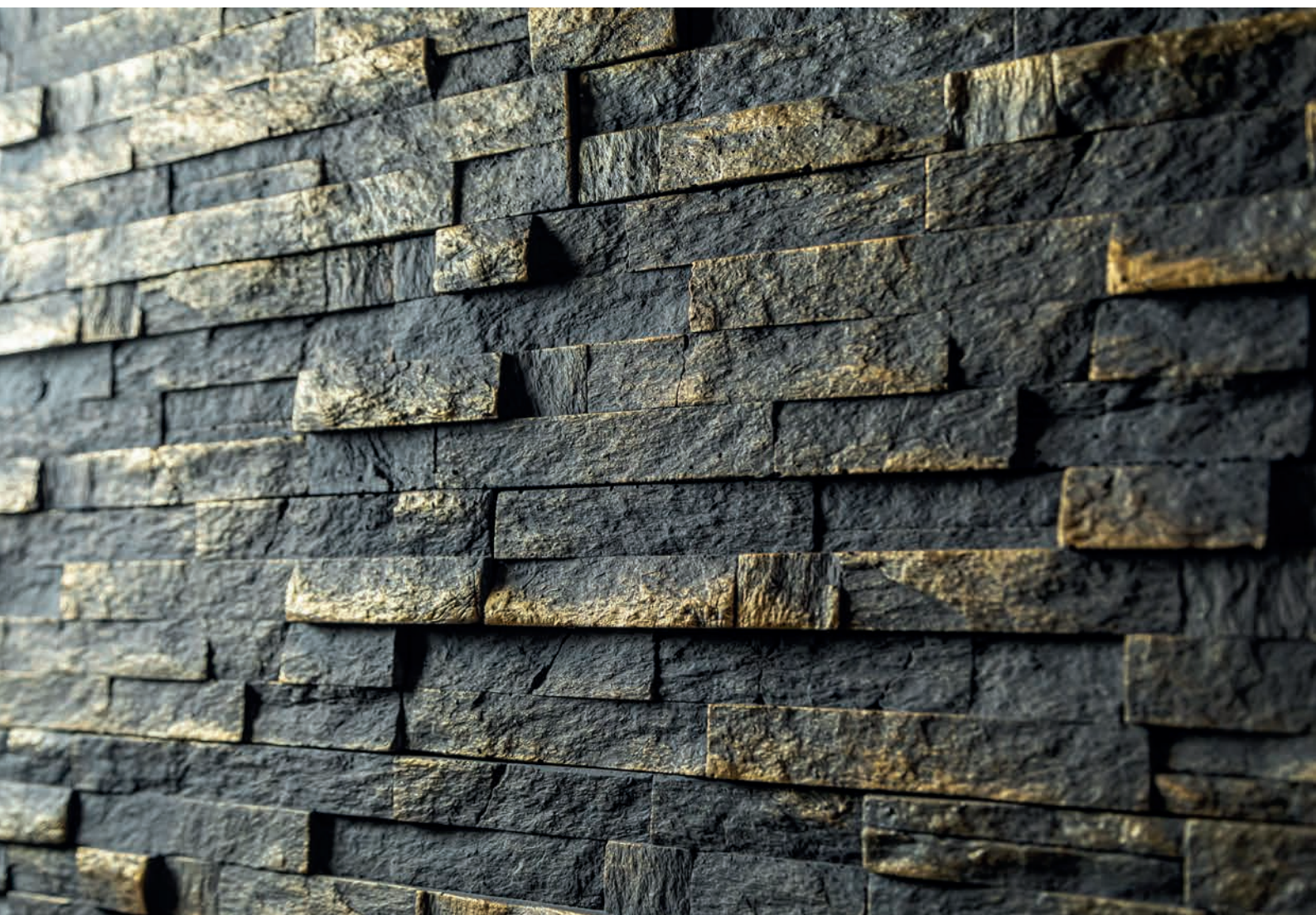

STEINBLAU

ul. Logistyczna 8
55-040 Bielany Wrocławskie

biuro@steinblau.pl
tel.+ 48 71 306 75 50