

# EGIBI

STAVEBNÍ A DEKORATIVNÍ PRVKY

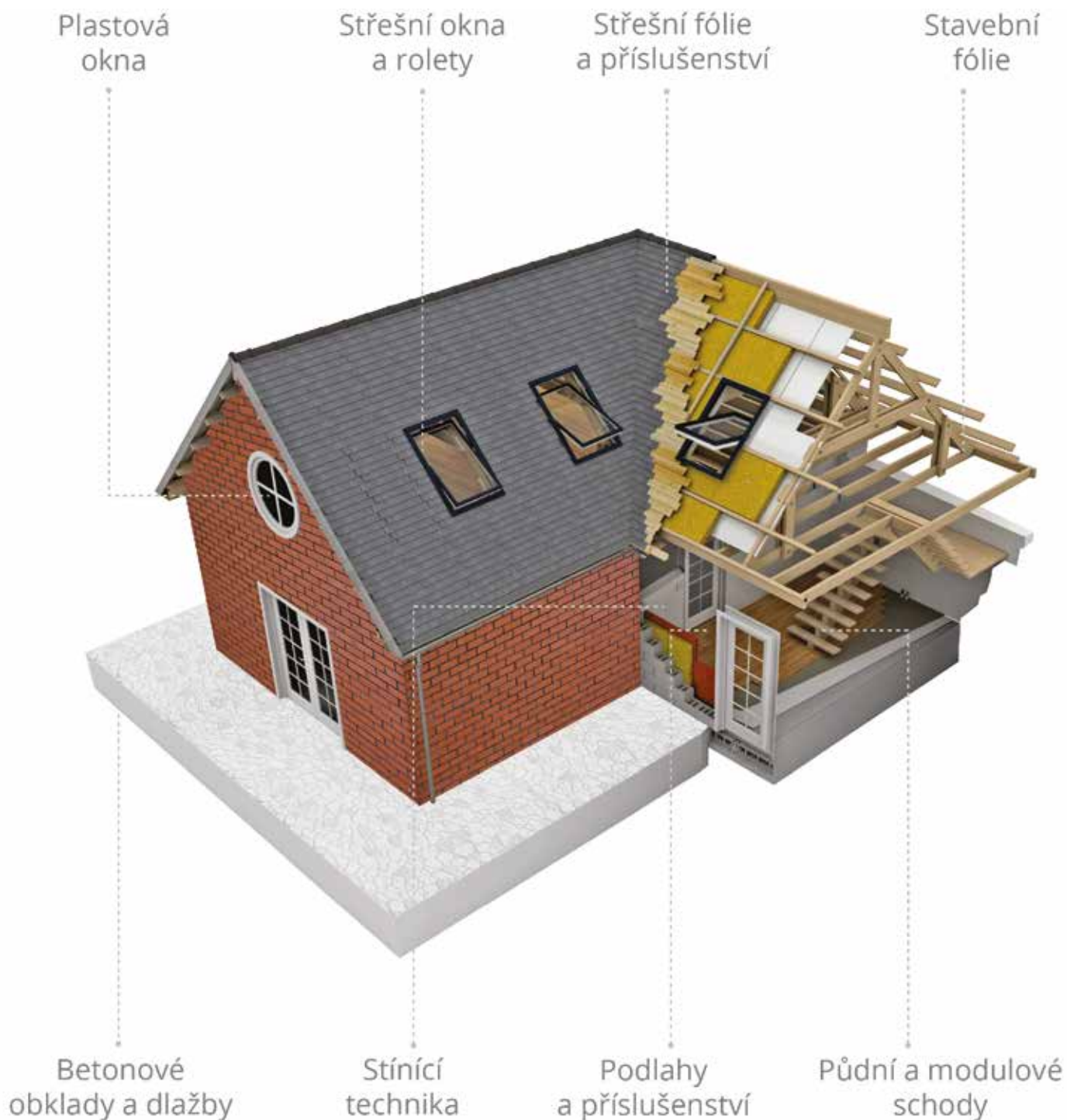

## KATALOG VÝROBKŮ



## Půdní a modulové schody

Schody od firmy OMAN jsou zárukou kvality. Za firmu OMAN hovoří zástupci spokojených zákazníků už po více než 25 let.

**Strana 6**



## Střešní okna a rolety

Unikátní patentované řešení střešních oken irského výrobce s více než 30letou tradicí.

**Strana 22**



## Betonové obklady a dlažby

Ať už sháníte obklady pro interiér nebo exteriér vašeho domu, značka Steinblau je pro vás ideální volbou.

**Strana 30**



## Plastová okna

Moderní pvc okna jsou kombinací krásy, funkčnosti s pokročilými řešeními v oblasti energetických úspor.

**Strana 51**

## Podlahy a příslušenství

Chcete mít v domě podlahu, která vám vydrží dlouhé roky jako nová, ať už po ní budete chodit po špičkách, běhat či skákat? S vinylovými podlahami Liberal a Woody Pro se nemusíte ničeho bát.

Strana 55



## Stavební fólie

Spolehlivé produkty pro vaši stavbu.

Strana 62

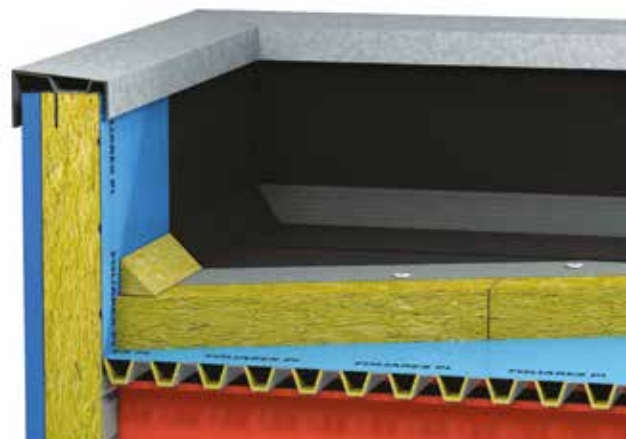

## Střešní fólie a příslušenství

Výběr střešní membrány a fólie je naprosto klíčový pro ochranu vaší střechy a také díky ní můžete ušetřit na vytápění.

Strana 65

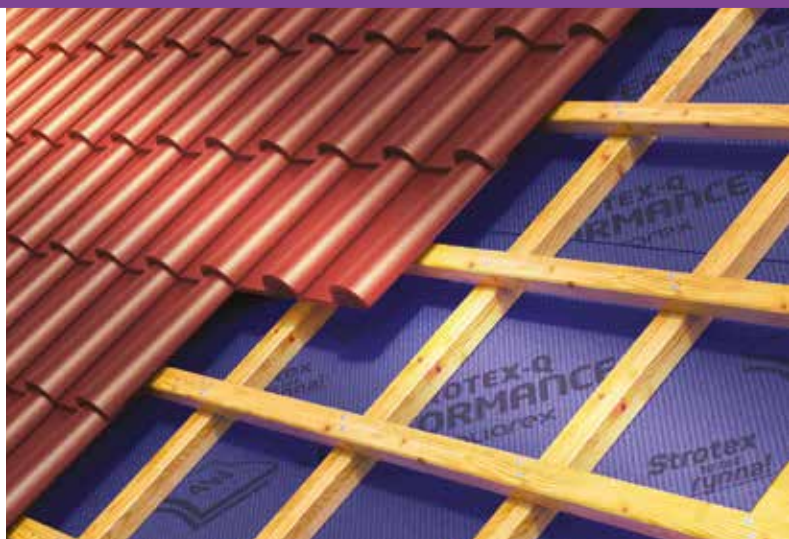

## Stínící technika

Doplňky dělají z každého bytu či domu ten pravý domov. Dotáhněte váš interiér k dokonalosti praktickými roletami a žaluziemi.

Strana 69





keylite®

OMAN

# Egibi s.r.o.

Jsme obchodní společností, která klade hlavní důraz na spokojenost svých zákazníků. Díky stálé kontrole kvality při výběru produktů, které zařazujeme do našeho portfolia, garantujeme našim zákazníkům dodávky inovativních a kvalitních materiálů. Na českém a slovenském trhu zastupujeme významné evropské i světové výrobce v oblasti stavebnictví. Máme dlouholeté zkušenosti, a proto jsme schopni našim obchodním partnerům dlouhodobě zajišťovat odborné poradenství na komplexní sortiment.

Propracovaná logistika a naše sklady umožňují mít neustále k dispozici více než 3.000 palet zboží, které vám po uskutečnění objednávky rychle a spolehlivě dodáme kamkoli. Prostřednictvím našeho B2B objednávkového portálu jste pak schopni přehledně realizovat a spravovat vaše objednávky. Nebo můžete využít možnosti EDI komunikace a zasílat objednávky přímo z vašeho systému.

Mimo kvalitu a široké nabídky zboží dbáme také na ekologii. Všichni výrobci, se kterými spolupracujeme, musí dodržovat ekologické normy při výrobě nebo používat ekologické suroviny pro výrobu. Například všichni naši dodavatelé produktů ze dřeva musí splňovat certifikaci FSC. Tento mezinárodní certifikát zákazníkům zaručuje, že dřevo pochází z šetrně obhospodařovaných lesů.



# EGIBI

STAVEBNÍ A DEKORATIVNÍ PRVKY



**Půdní a modulové schody**

## Proč si pořídit schody OMAN?

- Veškeré výrobky drží certifikát FSC a jsou tedy ekologické.
- Za příznivou cenu získáte špičkovou kvalitu.
- Díky patentovanému zámku na CLICK je s nimi lehká manipulace při otevírání a samozřejmě je i těsné uzavření poklopu.
- Pohodlné a bezpečné užívání schodů díky o 15 % širšímu žebříku oproti konkurenčním výrobcům a inovace uspořádání pružin v rámu schodů.
- Jedno z nejlepších zateplení na trhu z třídy schodů POLAR = U = 0,36 (srovnatelné s PVC oknem v trojskle).



Schody jsou zateplené a vybavené oboustranně bílým polepem a příslušenstvím, a to i v základních modelech.

**Široká nabídka druhů schodů dle náročnosti zákazníka a prostoru:**

**Klasické dřevěné:** 4 druhy zateplení

**Mini:** malé rozměry rámu od velikosti 80x60, které jsou na trhu naprostým unikátem  
**Flex:** nožnicový žebřík, jednoduché používání, komfort otevírání, cenově dostupné  
**Solid:** zvýšené zatížení žebříku do 210 kg  
**Long:** pro vysoká podlaží 310–330 EI 45 – klasické, MINI a v edici POLAR (certifikované) požární odolnost 45 až 60 minut

Schody od firmy OMAN jsou zárukou kvality.

Za firmu OMAN hovoří zástupci spokojených zákazníků už po více než 25 let. Není proto divu, že se za tu dobu firma vypracovala na špičku mezi světovými výrobci půdních schodů, výlezu a mlynářských schodišť.

**U** = 1,22  
W/m<sup>2</sup>·K

**U** = 0,85  
W/m<sup>2</sup>·K

**U** = 0,7  
W/m<sup>2</sup>·K

**U** = 0,36  
W/m<sup>2</sup>·K



# OMAN®



ZA PRVNĚ  
**KVALITA**

Kontrola kvality v průběhu celého výrobního procesu.



ZA DRUHÉ  
**ZKUŠENOST**

Nasbírali jsme zkušenost z více jak 25-leté existence na trhu.



ZA TŘETÍ  
**ODPOVĚDNOST ZA ŽIVOTNÍ PROSTŘEDÍ**

Všechny naše výrobky jsou vyráběny z dřeva s certifikátem FSC®.



ZA ČTVRTÉ  
**DISTRIBUCE**

Naše zboží je dodáváno do 38 zemí po celém světě.





**OMAN**<sup>®</sup>

**TOTO JINÍ NEMAJÍ**



### VÍCE NEŽ 300 SESTAV

Půdní schody jsou dostupné ve více než 300 různých variantách. Přizpůsobíme se každé investici.



### STAČÍ ZABOUCHNOUT

Zvláštní patentovaný zámek se zasune a víko zůstane těsně zavřené.

$$U_d = 1,22 \text{ W/m}^2\cdot\text{K}$$

$$U_d = 0,85 \text{ W/m}^2\cdot\text{K}$$

$$U_d = 0,7 \text{ W/m}^2\cdot\text{K}$$

$$U_d = 0,36 \text{ W/m}^2\cdot\text{K}$$

### THERMO-STOP SYSTÉM

Nižší součinitel  $U_d$  označuje lépe zateplené víko, tzn. menší tepelné ztráty otvorem ve stropě - úspora nákladů na energii.

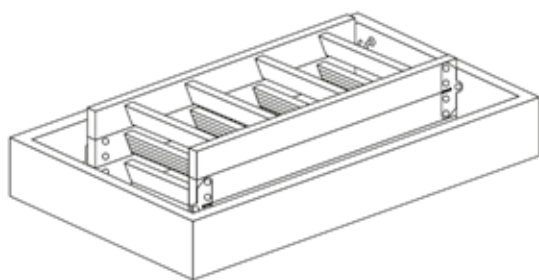

## RYCHLÁ MONTÁŽ

Zcela sestaveny v továrně. To zaručuje uživateli správné spojení komponentů a poskytuje snadnou a rychlou montáž.



## ŠIRŠÍ ŽEBŘÍK

Díky širšímu žebříku až o 15%, získáte pohodlnější vstup do podkroví.

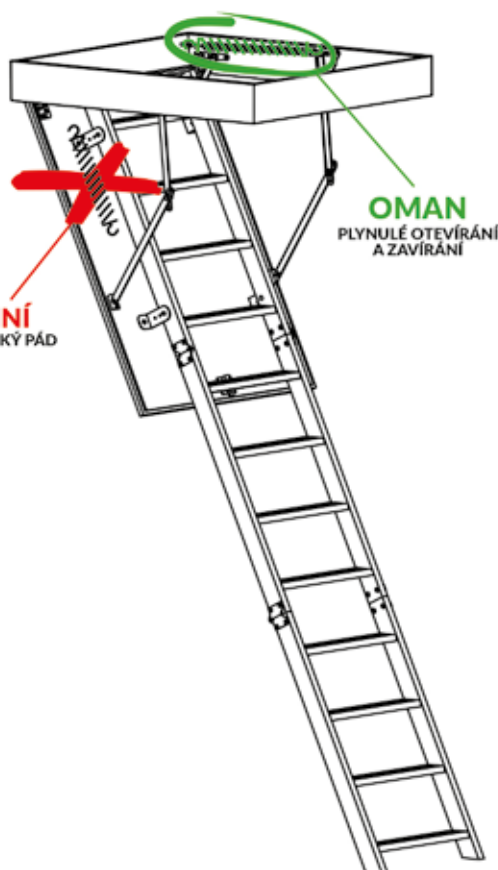

## INOVACE

Jedinečnou vlastností všech půdních schodů OMAN je speciální uspořádání pružin v rámu, které zajišťuje hladké otevírání a zavírání - záruka bezpečnosti a pohodlí.





SNIŽTE NÁKLADY  
NA VYTÁPĚNÍ

## UŠETŘETE NÁKLADY NA VYTÁPĚNÍ

Konstrukce výrobků z řady POLAR minimalizuje tepelné mosty, které vznikají v důsledku přerušení izolačních řetězců.



Výběr energií šetřících výrobků POLAR je investicí, která Vám umožní snížit ztráty ohřátého vzduchu, zlepšit úroveň tepelné izolace a snížit náklady na vytápění domů.

## ENERGII ŠETŘÍCÍ SOUČINTEL VÍKA

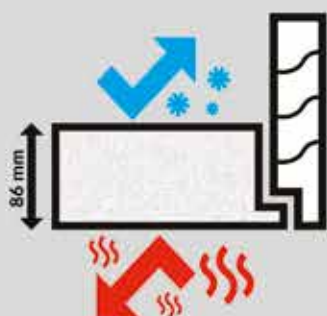

$$U_d = 0,36 \text{ W/m}^2\cdot\text{K}$$

Všechny výrobky POLAR mají nízký součinitel  $U_d$  víka. Tloušťka tepelné izolační vrstvy ve víku je 86 mm, což představuje nejsilnější víko na trhu a zaručuje nízký součinitel prostupu tepla  $U_d$  víka.

## ABSOLUTNÍ TĚSNOST

Schody POLAR získaly nejvyšší 4. třídu těsnosti. Potvrzují to důsledně provedené zkoušky v akreditovaném ústavu specializujícím se na výzkum vzduchotěsnosti podle EN 12207.

**4** TŘÍDA  
VZDUCHO  
TĚSNOSTI



## UŠETŘETE VÝBĚREM SPRÁVNÉHO SOUČiniteLE

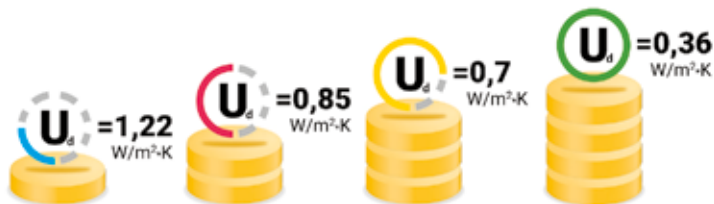

Výběrem výrobku POLAR s nejlepším součinitelem  $U_d$  víka rapidně snížíte náklady za vytápění.

Všechny výrobky z řady POLAR mají nejlepší součinitel. Můžete je rozpoznat pomocí zelené ikony  $U_d$ .

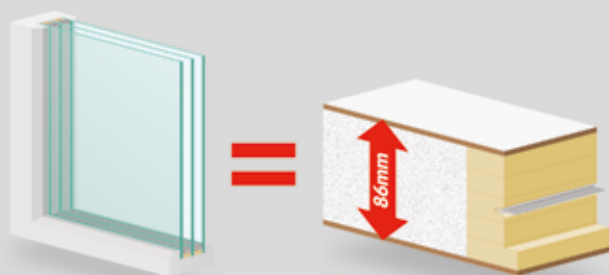

## VÍKO SCHODŮ S IZOLAČNÍMI SCHOPNOSTMI JAKO OKNO S IZOLAČNÍM TROJSKLEMA

Rozlišující vlastností 3 a 4 komorových oken je jejich energetická účinnost.

Kombinace výrobků z řady POLAR s energeticky úspornými okny jsou perfektní kombinací pro Váš domov.



## VÍTEJTE VE SKUPINĚ SCHODŮ POLAR

POLAR THERMO-STOP SYSTÉM je široký výběr půdních schodů a podkrovních dvířek.

Mnoho možností a nejlepší parametry tepelné izolace jistě uspokojí všechny požadavky.

SEZNAMTE SE S RODINOU  
VÝROBKŮ **POLAR**  
[www.oman.eu/polar](http://www.oman.eu/polar)



# KLASICKÉ S DŘEVĚNÝM ŽEBŘÍKEM

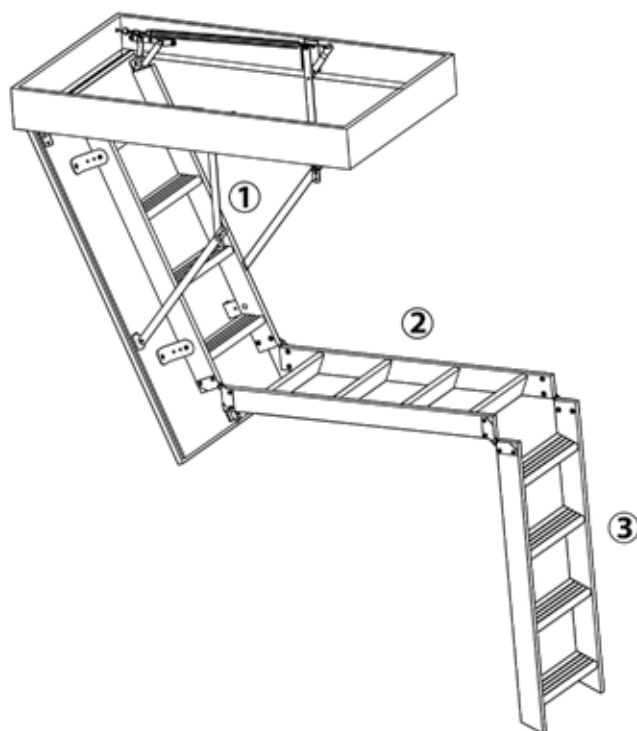

## PŘEDNOSTI VÝROBKŮ VÝHODY VÝROBKOVÉ ŘADY

- HLUBOKÉ PROTISKLUZOVÉ STUPNĚ
- STUPNĚ SPOJENY VE TVARU VLAŠTOVČÍHO OCASU
- KOMPLETNĚ SMONTOVANÉ KOMPONENTY

## THERMO-STOP SYSTEM VYBERTE SOUČINITEL PROSTUPU TEPLA

$U_d = 1,22$   
W/m<sup>2</sup>·K

ZÁKLADNÍ

$U_d = 0,85$   
W/m<sup>2</sup>·K

DOBŘÝ

$U_d = 0,7$   
W/m<sup>2</sup>·K

VELMI DOBRÝ

$U_d = 0,36$   
W/m<sup>2</sup>·K

ŠETŘÍCÍ ENERGIÍ

## STANDARD OMAN ÚROVEŇ KVALITY A BEZPEČNOSTI

**3** ROKŮ  
ZÁRUKY

**EN**  
14975 SHODA S  
NORMOU

$U_d$  - KOFICIENT VÍKA

## POLAR



PŘÍDAVNÝ  
STUPEŇ



MADLO



STOPKY



DVĚ TĚSNĚNÍ



160 KG

MAX. ZATÍŽENÍ

$U_d = 0,36$   
W/m<sup>2</sup>·K

**4** TŘÍDA  
VZDUCHU  
TĚSNOSTI

TLOUŠŤKA ZATEPLENÉHO VÍKA	86 mm
TLOUŠŤKA TEPELNÉ IZOLACE	80 mm
BARVA VÍKA, OBOUSTRANNĚ	BÍLÁ
DŘEVĚNÝ ŽEBŘÍK	3 DÍLNÝ
VÝŠKA DŘEVĚNÉHO RÁMU	170 mm
ŠÍŘKA ŽEBŘÍKU	400 mm
ŠÍŘKA STUPNĚ	358 mm
HLOUBKA STUPNĚ	80 mm
PODSCHODNICE	139 / 147 cm
RADIUS OTEVŘENÍ	165 / 169 cm
MAX. VÝŠKA PODLAŽÍ	280 cm

### ROZMĚRY RÁMU [cm]

VNĚJŠÍ ROZMĚRY RÁMU, MONTÁŽNÍ OTVOR VĚTŠÍ O 2 cm

113x55	120x55	130x55	140x55
113x60	120x60	130x60	140x60
113x70	120x70	130x70	140x70



ATYPICKÉ ROZMĚRY RÁMU  
A DOPLŇKOVÉ PŘÍSLUŠENSTVÍ  
DOSTUPNÉ V TABULCE NA STRANĚ 26

# MAXI



MADLO



STOPKY



DVĚ TĚSNĚNÍ



160 KG  
MAX. ZATÍŽENÍ

$$U_d = 0,7 \text{ W/m}^2\cdot\text{K}$$

TLOUŠTKA ZATEPLENÉHO VÍKA	56 mm
TLOUŠTKA TEPELNÉ IZOLACE	50 mm
BARVA VÍKA, OBOUSTRANNĚ	BÍLÁ
DŘEVĚNÝ ŽEBŘÍK	3 DÍLNÝ
VÝŠKA DŘEVĚNÉHO RÁMU	170 mm
ŠÍŘKA ŽEBŘÍKU	400 mm
ŠÍŘKA STUPNĚ	358 mm
HLOUBKA STUPNĚ	80 mm
PODSCHODNICE	151 cm
RADIUS OTEVŘENÍ	168 cm
MAX. VÝŠKA PODLAŽÍ	280 cm

## ROZMĚRY RÁMU [cm]

VNĚJŠÍ ROZMĚRY RÁMU, MONTÁŽNÍ OTVOR VĚTŠÍ O 2 cm

120x55 130x55  
120x60 130x60  
120x70 130x70

# EXTRA



MADLO



STOPKY



JEDNO TĚSNĚNÍ



160 KG  
MAX. ZATÍŽENÍ

$$U_d = 0,85 \text{ W/m}^2\cdot\text{K}$$

TLOUŠTKA ZATEPLENÉHO VÍKA	46 mm
TLOUŠTKA TEPELNÉ IZOLACE	40 mm
BARVA VÍKA, OBOUSTRANNĚ	BÍLÁ
DŘEVĚNÝ ŽEBŘÍK	3 DÍLNÝ
VÝŠKA DŘEVĚNÉHO RÁMU	170 mm
ŠÍŘKA ŽEBŘÍKU	400 mm
ŠÍŘKA STUPNĚ	358 mm
HLOUBKA STUPNĚ	80 mm
PODSCHODNICE	128 / 142 cm
RADIUS OTEVŘENÍ	161 / 165 cm
MAX. VÝŠKA PODLAŽÍ	280 cm

## ROZMĚRY RÁMU [cm]

VNĚJŠÍ ROZMĚRY RÁMU, MONTÁŽNÍ OTVOR VĚTŠÍ O 2 cm

110x55 120x55 130x55 140x55  
110x60 120x60 130x60 140x60  
110x70 120x70 130x70 140x70

# TERMO PS



MADLO



STOPKY



JEDNO TĚSNĚNÍ



160 KG  
MAX. ZATÍŽENÍ

$$U_d = 1,22 \text{ W/m}^2\cdot\text{K}$$

TLOUŠTKA ZATEPLENÉHO VÍKA	26 mm
TLOUŠTKA TEPELNÉ IZOLACE	20 mm
BARVA VÍKA, OBOUSTRANNĚ	BÍLÁ
DŘEVĚNÝ ŽEBŘÍK	3 DÍLNÝ
VÝŠKA DŘEVĚNÉHO RÁMU	135 mm
ŠÍŘKA ŽEBŘÍKU	400 mm
ŠÍŘKA STUPNĚ	358 mm
HLOUBKA STUPNĚ	80 mm
PODSCHODNICE	134 / 148 cm
RADIUS OTEVŘENÍ	160 / 166 cm
MAX. VÝŠKA PODLAŽÍ	280 cm

## ROZMĚRY RÁMU [cm]

VNĚJŠÍ ROZMĚRY RÁMU, MONTÁŽNÍ OTVOR VĚTŠÍ O 2 cm

110x55 120x55 130x55 140x55  
110x60 120x60 130x60 140x60  
110x70 120x70 130x70 140x70



ATYPICKÉ ROZMĚRY RÁMU  
A DOPLŇKOVÉ PŘÍSLUŠENSTVÍ  
DOSTUPNÉ V TABULCE NA STRANĚ 26



ATYPICKÉ ROZMĚRY RÁMU  
A DOPLŇKOVÉ PŘÍSLUŠENSTVÍ  
DOSTUPNÉ V TABULCE NA STRANĚ 26



ATYPICKÉ ROZMĚRY RÁMU  
A DOPLŇKOVÉ PŘÍSLUŠENSTVÍ  
DOSTUPNÉ V TABULCE NA STRANĚ 26

**Půdní schody MACHER Easy Step (Ud = 1,22 W/m2\*K)**



Obj. číslo	Název	Rozměr	MOC bez DPH
5907572760972	MACHER Easy Step (Ud = 1,22 W/m2*K)	120x60 cm	2 699 Kč
5907572766226	MACHER Easy Step (Ud = 1,22 W/m2*K)	120x70 cm	2 699 Kč

**Půdní schody Oman Termo Ps (Ud = 1,22 W/m2\*K)**



Obj. číslo	Název	Rozměr	MOC bez DPH
5907572764901	Oman Termo Ps (Ud = 1,22 W/m2*K)	110x55 cm	3 242 Kč
5907572704396	Oman Termo Ps (Ud = 1,22 W/m2*K)	110x60 cm	3 242 Kč
5907572704372	Oman Termo Ps (Ud = 1,22 W/m2*K)	110x70 cm	3 242 Kč
5907572705133	Oman Termo Ps (Ud = 1,22 W/m2*K)	120x55 cm	3 242 Kč
5907572703863	Oman Termo Ps (Ud = 1,22 W/m2*K)	120x60 cm	3 242 Kč
5907572703870	Oman Termo Ps (Ud = 1,22 W/m2*K)	120x70 cm	3 242 Kč
5907572764918	Oman Termo Ps (Ud = 1,22 W/m2*K)	130x55 cm	3 242 Kč
5907572703887	Oman Termo Ps (Ud = 1,22 W/m2*K)	130x60 cm	3 242 Kč
5907572703894	Oman Termo Ps (Ud = 1,22 W/m2*K)	130x70 cm	3 242 Kč
5907572764925	Oman Termo Ps (Ud = 1,22 W/m2*K)	140x55 cm	3 242 Kč
5907572705041	Oman Termo Ps (Ud = 1,22 W/m2*K)	140x60 cm	3 242 Kč
5907572705058	Oman Termo Ps (Ud = 1,22 W/m2*K)	140x70 cm	3 242 Kč

**Půdní schody Oman Komfort (Ud = 1,1 W/m2\*K)**



Obj. číslo	Název	Rozměr	MOC bez DPH
5907572768794	Oman Komfort (Ud = 1,1 W/m2*K)	110x55 cm	3 550 Kč
5907572768800	Oman Komfort (Ud = 1,1 W/m2*K)	110x60 cm	3 550 Kč
5907572768817	Oman Komfort (Ud = 1,1 W/m2*K)	110x70 cm	3 550 Kč
5907572768824	Oman Komfort (Ud = 1,1 W/m2*K)	120x55 cm	3 550 Kč
5907572768831	Oman Komfort (Ud = 1,1 W/m2*K)	120x60 cm	3 550 Kč
5907572768848	Oman Komfort (Ud = 1,1 W/m2*K)	120x70 cm	3 550 Kč
5907572768855	Oman Komfort (Ud = 1,1 W/m2*K)	130x55 cm	3 550 Kč
5907572768862	Oman Komfort (Ud = 1,1 W/m2*K)	130x60 cm	3 550 Kč
5907572768879	Oman Komfort (Ud = 1,1 W/m2*K)	130x70 cm	3 550 Kč
5907572768886	Oman Komfort (Ud = 1,1 W/m2*K)	140x55 cm	3 550 Kč
5907572768893	Oman Komfort (Ud = 1,1 W/m2*K)	140x60 cm	3 550 Kč
5907572768909	Oman Komfort (Ud = 1,1 W/m2*K)	140x70 cm	3 550 Kč

**Půdní schody Oman Extra (Ud = 0,85 W/m2\*K)**



Obj. číslo	Název	Rozměr	MOC bez DPH
5907572763843	Oman Extra (Ud = 0,85 W/m2*K)	110x55 cm	5 172 Kč
5907572704051	Oman Extra (Ud = 0,85 W/m2*K)	110x60 cm	5 172 Kč
5907572704068	Oman Extra (Ud = 0,85 W/m2*K)	110x70 cm	5 172 Kč
5907572763850	Oman Extra (Ud = 0,85 W/m2*K)	120x55 cm	5 172 Kč
5907572703481	Oman Extra (Ud = 0,85 W/m2*K)	120x60 cm	5 172 Kč
5907572703474	Oman Extra (Ud = 0,85 W/m2*K)	120x70 cm	5 172 Kč
5907572763867	Oman Extra (Ud = 0,85 W/m2*K)	130x55 cm	5 172 Kč
5907572703498	Oman Extra (Ud = 0,85 W/m2*K)	130x60 cm	5 172 Kč
5907572703504	Oman Extra (Ud = 0,85 W/m2*K)	130x70 cm	5 172 Kč
5907572763874	Oman Extra (Ud = 0,85 W/m2*K)	140x55 cm	5 172 Kč
5907572703764	Oman Extra (Ud = 0,85 W/m2*K)	140x60 cm	5 172 Kč
5907572703771	Oman Extra (Ud = 0,85 W/m2*K)	140x70 cm	5 172 Kč

# MINI

## MALEM ROZMĚRU RÁMU

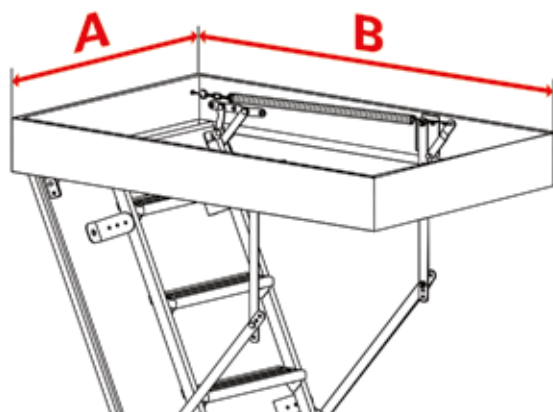
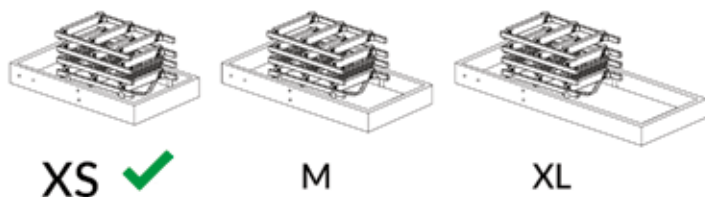

### PŘEDNOSTI VÝROBKŮ

VÝHODY VÝROBKOVÉ ŘADY

- HLUBOKÉ PROTISKLUZOVÉ STUPNĚ
- KOVOVÝ ŽEBŘÍK LAKOVANÝ PRAŠKOVÝM POVLAKEM
- MALÝ ROZMĚR RÁMU

### THERMO-STOP SYSTEM

VYBERTE SOUČINITEL PROSTUPU TEPLA

$$U_d = 1,22 \text{ W/m}^2\text{-K}$$

ZÁKLADNÍ

$$U_d = 0,85 \text{ W/m}^2\text{-K}$$

DOBRÝ

$$U_d = 0,7 \text{ W/m}^2\text{-K}$$

VELMI DOBRÝ

$$U_d = 0,36 \text{ W/m}^2\text{-K}$$

ŠETŘÍCÍ ENERGII

### STANDARD OMAN

ÚROVEŇ KVALITY A BEZPEČNOSTI



$U_d$  - KOFICIENT VĚKA

# MINI POLAR



PŘÍDAVNÝ STUPEŇ



MADLO



STOPIKY



2x DVĚ TĚSNĚNÍ



160 KG MAX. ZATÍŽENÍ

$$U_d = 0,36 \text{ W/m}^2\text{-K}$$

**4** TRÍDA VZDUCHU TĚSNOSTI

TLOUŠŤKA ZATEPLENÉHO VÍKA	86 mm
TLOUŠŤKA TEPELNÉ IZOLACE	80 mm
BARVA VÍKA, OBOUSTRANNĚ	BÍLÁ
DŘEVĚNO-KOVOVÝ ŽEBŘÍK	4 DÍLNÝ
VÝŠKA DŘEVĚNÉHO RÁMU	170 mm
ŠÍŘKA ŽEBŘÍKU	365 mm
ŠÍŘKA STUPNĚ	324 mm
HLOUBKA STUPNĚ	80 mm
PODSCHODNICE	142 / 149 cm
RADIUS OTEVŘENÍ	132 / 133 cm
MAX. VÝŠKA PODLAŽÍ	265 cm

#### ROZMĚRY RÁMU [cm]

VNĚJŠÍ ROZMĚRY RÁMU, MONTÁŽNÍ OTVOR VĚTŠÍ O 2 cm

90x50	100x50	110x50
90x55	100x55	110x55
90x60	100x60	110x60
90x70	100x70	110x70

\* - NELZE NAMONTOVAT MADLO



ATYPICKÉ ROZMĚRY RÁMU A DOPLŇKOVÉ PŘÍSLUŠENSTVÍ DOSTUPNÉ V TABULCE NA STRANĚ 26



# MINI EXTRA

# MINI TERMO



MADLO



STOPKY



JEDNO TĚSNĚNÍ



MAX. ZATÍŽENÍ



STOPKY



JEDNO TĚSNĚNÍ



MAX. ZATÍŽENÍ

$$U_d = 0,85 \text{ W/m}^2 \cdot K$$

$$U_d = 1,22 \text{ W/m}^2 \cdot K$$

TLOUŠŤKA ZATEPLENÉHO VÍKA	46 mm
TLOUŠŤKA TEPELNÉ IZOLACE	40 mm
BARVA VÍKA, OBOUSTRANNĚ	BÍLÁ
DŘEVĚNO-KOVOVÝ ŽEBŘÍK	4 DÍLNÝ
VÝŠKA DŘEVĚNÉHO RÁMU	170 mm
ŠÍŘKA ŽEBŘÍKU	365 mm
ŠÍŘKA STUPNĚ	324 mm
HLOUBKA STUPNĚ	80 mm
PODSCHODNICE	103 / 130 cm
RADIUS OTEVŘENÍ	120 / 125 cm
MAX. VÝŠKA PODLAŽÍ	260 / 265 cm

TLOUŠŤKA ZATEPLENÉHO VÍKA	26 mm
TLOUŠŤKA TEPELNÉ IZOLACE	20 mm
BARVA VÍKA, OBOUSTRANNĚ	BÍLÁ
DŘEVĚNO-KOVOVÝ ŽEBŘÍK	4 DÍLNÝ
VÝŠKA DŘEVĚNÉHO RÁMU	135 mm
ŠÍŘKA ŽEBŘÍKU	365 mm
ŠÍŘKA STUPNĚ	324 mm
HLOUBKA STUPNĚ	80 mm
PODSCHODNICE	101 / 135 cm
RADIUS OTEVŘENÍ	115 / 125 / 126 cm
MAX. VÝŠKA PODLAŽÍ	260 / 265 cm

## ROZMĚRY RÁMU [cm]

VNĚJŠÍ ROZMĚRY RÁMU, MONTÁŽNÍ OTVOR VĚTŠÍ O 2 cm

80x60 90x60 100x60  
80x70 90x70 100x70

## ROZMĚRY RÁMU [cm]

VNĚJŠÍ ROZMĚRY RÁMU, MONTÁŽNÍ OTVOR VĚTŠÍ O 2 cm

80x60 90x60 100x60  
80x70 90x70 100x70



ATYPICKÉ ROZMĚRY RÁMU  
A DOPLŇKOVÉ PŘÍSLUŠENSTVÍ  
DOSTUPNÉ V TABULCE NA STRANĚ 26



ATYPICKÉ ROZMĚRY RÁMU  
A DOPLŇKOVÉ PŘÍSLUŠENSTVÍ  
DOSTUPNÉ V TABULCE NA STRANĚ 26

### Půdní schody Oman Polar (Ud = 0,36 W/m2\*K)



Obj. číslo	Název	Rozměr	MOC bez DPH
5907572764284	Oman Polar (Ud = 0,36 W/m2*K)	113x55 cm	7 357 Kč
5907572762600	Oman Polar (Ud = 0,36 W/m2*K)	113x60 cm	7 357 Kč
5907572764291	Oman Polar (Ud = 0,36 W/m2*K)	113x70 cm	7 357 Kč
5907572764307	Oman Polar (Ud = 0,36 W/m2*K)	120x55 cm	7 357 Kč
5907572701722	Oman Polar (Ud = 0,36 W/m2*K)	120x60 cm	7 357 Kč
5907572701739	Oman Polar (Ud = 0,36 W/m2*K)	120x70 cm	7 357 Kč
5907572764314	Oman Polar (Ud = 0,36 W/m2*K)	130x55 cm	7 357 Kč
5907572701746	Oman Polar (Ud = 0,36 W/m2*K)	130x60 cm	7 357 Kč
5907572701753	Oman Polar (Ud = 0,36 W/m2*K)	130x70 cm	7 357 Kč
5907572764321	Oman Polar (Ud = 0,36 W/m2*K)	140x55 cm	7 357 Kč
5907572764338	Oman Polar (Ud = 0,36 W/m2*K)	140x60 cm	7 357 Kč
5907572764345	Oman Polar (Ud = 0,36 W/m2*K)	140x70 cm	7 357 Kč



### Půdní schody Oman Polar Plus (Ud = 0,36 W/m2\*K)



Obj. číslo	Název	Rozměr	MOC bez DPH
5907572767308	Oman Polar Plus (Ud = 0,36 W/m2*K)	120x60 cm	13 914 Kč
5907572767315	Oman Polar Plus (Ud = 0,36 W/m2*K)	120x70 cm	13 914 Kč



### Půdní schody Oman Mini Termo (Ud = 1,22 W/m2\*K)



Obj. číslo	Název	Rozměr	MOC bez DPH
5907572704235	Oman Mini Termo (Ud = 1,22 W/m2*K)	80x60 cm	4 662 Kč
5907572704273	Oman Mini Termo (Ud = 1,22 W/m2*K)	80x70 cm	4 662 Kč
5907572764260	Oman Mini Termo (Ud = 1,22 W/m2*K)	90x60 cm	4 662 Kč
5907572764277	Oman Mini Termo (Ud = 1,22 W/m2*K)	90x70 cm	4 662 Kč
5907572703979	Oman Mini Termo (Ud = 1,22 W/m2*K)	100x60 cm	4 662 Kč
5907572700800	Oman Mini Termo (Ud = 1,22 W/m2*K)	100x70 cm	4 662 Kč



### Půdní schody Oman Mini Extra (Ud = 0,85 W/m2\*K)



Obj. číslo	Název	Rozměr	MOC bez DPH
5907572731019	Oman Mini Extra (Ud = 0,85 W/m2*K)	80x60 cm	6 119 Kč
5907572731002	Oman Mini Extra (Ud = 0,85 W/m2*K)	80x70 cm	6 119 Kč
5907572764147	Oman Mini Extra (Ud = 0,85 W/m2*K)	90x60 cm	6 119 Kč
5907572764154	Oman Mini Extra (Ud = 0,85 W/m2*K)	60x70 cm	6 119 Kč
5907572731026	Oman Mini Extra (Ud = 0,85 W/m2*K)	100x60 cm	6 119 Kč
5907572731033	Oman Mini Extra (Ud = 0,85 W/m2*K)	100x70 cm	6 119 Kč

# FLEX

## ŽEBŘÍK NŮŽKOVÝ

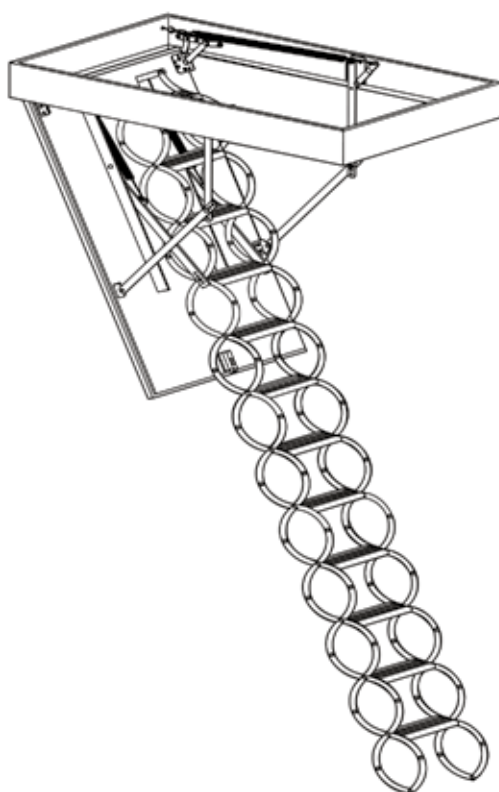

### PŘEDNOSTI VÝROBKŮ

VÝHODY VÝROBKOVÉ ŘADY

- JEDNODUCHÉ POUŽITÍ
- MODERNÍ DESIGN, ČERNÁ BARVA
- KOMFORTNÍ OTEVÍRÁNÍ A ZAVÍRÁNÍ

### THERMO-STOP SYSTEM

VYBERTE SOUČINITEL PROSTUPU TEPLA

$$U_d = 1,22 \text{ W/m}^2\cdot\text{K}$$

ZÁKLADNÍ

$$U_d = 0,85 \text{ W/m}^2\cdot\text{K}$$

DOBŘÝ

$$U_d = 0,7 \text{ W/m}^2\cdot\text{K}$$

VELMI DOBRÝ

$$U_d = 0,36 \text{ W/m}^2\cdot\text{K}$$

ŠETŘÍCÍ ENERGIÍ

### STANDARD OMAN

ÚROVEŇ KVALITY A BEZPEČNOSTI



$U_d$  - KOFICIENT VÍKA

## FLEX POLAR



PŘÍDAVNÝ STUPEŇ



STUPEŇ FLEX



DVĚ TĚSNĚNÍ



MAX. ZATÍŽENÍ

$$U_d = 0,36 \text{ W/m}^2\cdot\text{K}$$

4 TŘÍDA  
VZDUCHU  
TĚSNOSTI

TLOUŠŤKA ZATEPLENÉHO VÍKA	86 mm
TLOUŠŤKA TEPELNÉ IZOLACE	80 mm
BARVA VÍKA, OBOUSTRANNĚ	BÍLÁ
ŽEBŘÍK NŮŽKOVÝ	10 STUPŇŮ
VÝŠKA DŘEVĚNÉHO RÁMU	170 mm
ŠÍŘE ŽEBŘÍKU	390 mm
ŠÍŘKA STUPNĚ	345 mm
HLOUBKA STUPNĚ	80 mm
PODSCHODNICE	210 cm
RADIUS OTEVŘENÍ	245 cm
MAX. VÝŠKA PODLAŽÍ	290 cm

#### ROZMĚRY RÁMU [cm]

VNĚJŠÍ ROZMĚRY RÁMU, MONTÁŽNÍ OTVOR VĚTŠÍ O 2 cm

120x60 120x70



ATYPICKÉ ROZMĚRY RÁMU  
A DOPLŇKOVÉ PŘÍSLUŠENSTVÍ  
DOSTUPNÉ V TABULCE NA STRANĚ 26

## FLEX TERMO

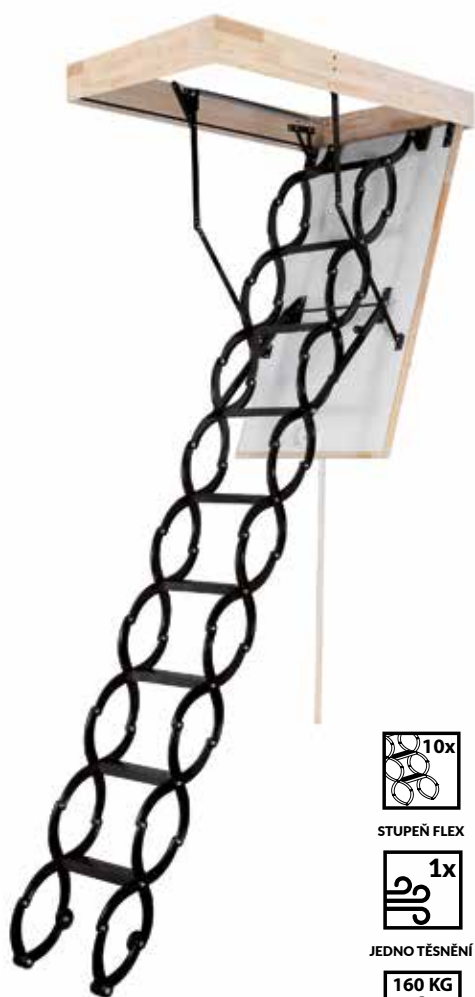

STUPEŇ FLEX



JEDNO TĚSNĚNÍ



MAX. ZATÍŽENÍ

$$U_d = 1,22 \text{ W/m}^2 \cdot \text{K}$$

TLOUŠŤKA ZATEPLENÉHO VÍKA	26 mm
TLOUŠŤKA TEPELNÉ IZOLACE	20 mm
BARVA VÍKA, OBOUSTRANNĚ	BÍLÁ
ŽEBŘÍK NŮŽKOVÝ	10 STUPŇŮ
VÝŠKA DŘEVĚNÉHO RÁMU	135 mm
ŠÍŘE ŽEBŘÍKU	390 mm
ŠÍŘKA STUPNĚ	345 mm
HLOUBKA STUPNĚ	80 mm
PODSCHODNICE	195 / 200 / 210 cm
RADIUS OTEVŘENÍ	220 / 225 / 230 / 245 cm
MAX. VÝŠKA PODLAŽÍ	290 cm

### ROZMĚRY RÁMU [cm]

VNĚJŠÍ ROZMĚRY RÁMU, MONTÁŽNÍ OTVOR VĚTŠÍ O 2 cm

70x60 80x60 90x60 100x60 110x60 120x60 130x60  
70x70 80x70 90x70 100x70 110x70 120x70 130x70

## FLEX TERMO METAL BOX

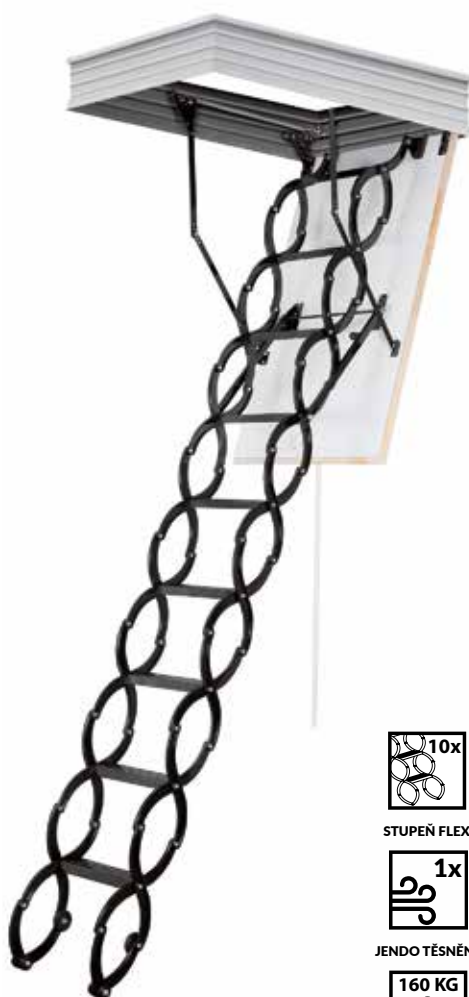

STUPEŇ FLEX



JEDNO TĚSNĚNÍ



MAX. ZATÍŽENÍ

$$U_d = 1,22 \text{ W/m}^2 \cdot \text{K}$$

TLOUŠŤKA ZATEPLENÉHO VÍKA	26 mm
TLOUŠŤKA TEPELNÉ IZOLACE	20 mm
BARVA VÍKA, OBOUSTRANNĚ	BÍLÁ
ŽEBŘÍK NŮŽKOVÝ	10 STUPŇŮ
VÝŠKA METALOWEJ SKRZYNI	145 mm
ŠÍŘE ŽEBŘÍKU	x50 = 290 mm x60, 70 = 390 mm
ŠÍŘKA STUPNĚ	x50 = 245 mm x60, 70 = 345 mm
HLOUBKA STUPNĚ	80 mm
PODSCHODNICE	195 / 200 / 210 cm
RADIUS OTEVŘENÍ	220 / 225 / 230 / 245 cm
MAX. VÝŠKA PODLAŽÍ	290 cm

### ROZMĚRY RÁMU [cm]

VNĚJŠÍ ROZMĚRY RÁMU, MONTÁŽNÍ OTVOR VĚTŠÍ O 2 cm

70x50 80x50 90x50 100x50  
70x60 80x60 90x60 100x60 110x60 120x60 130x60  
70x70 80x70 90x70 100x70 110x70 120x70 130x70



ATYPICKÉ ROZMĚRY RÁMU  
A DOPLŇKOVÉ PŘÍSLUŠENSTVÍ  
DOSTUPNÉ V TABULCE NA STRANĚ 26



ATYPICKÉ ROZMĚRY RÁMU  
A DOPLŇKOVÉ PŘÍSLUŠENSTVÍ  
DOSTUPNÉ V TABULCE NA STRANĚ 26

**Půdní schody Oman Mini Polar (Ud = 0,36 W/m2\*K)**



Obj. číslo	Název	Rozměr	MOC bez DPH
5907572761023	Oman Mini Polar (Ud = 0,36 W/m2*K)	90x50 cm	9 543 Kč
5907572761030	Oman Mini Polar (Ud = 0,36 W/m2*K)	90x55 cm	9 543 Kč
5907572761047	Oman Mini Polar (Ud = 0,36 W/m2*K)	90x60 cm	9 543 Kč
5907572761054	Oman Mini Polar (Ud = 0,36 W/m2*K)	90x70 cm	9 543 Kč
5907572705119	Oman Mini Polar (Ud = 0,36 W/m2*K)	100x50 cm	9 543 Kč
5907572705102	Oman Mini Polar (Ud = 0,36 W/m2*K)	100x55 cm	9 543 Kč
5907572705096	Oman Mini Polar (Ud = 0,36 W/m2*K)	100x60 cm	9 543 Kč
5907572705089	Oman Mini Polar (Ud = 0,36 W/m2*K)	100x70 cm	9 543 Kč
5907572760989	Oman Mini Polar (Ud = 0,36 W/m2*K)	110x50 cm	9 543 Kč
5907572760996	Oman Mini Polar (Ud = 0,36 W/m2*K)	110x55 cm	9 543 Kč
5907572761009	Oman Mini Polar (Ud = 0,36 W/m2*K)	110x60 cm	9 543 Kč
5907572761016	Oman Mini Polar (Ud = 0,36 W/m2*K)	110x70 cm	9 543 Kč

**Půdní schody Oman Flex Termo (Ud = 1,22 W/m2\*K)**



Obj. číslo	Název	Rozměr	MOC bez DPH
5907572703627	Oman Flex Termo (Ud = 1,22 W/m2*K)	70x60 cm	6 629 Kč
5907572703634	Oman Flex Termo (Ud = 1,22 W/m2*K)	70x70 cm	6 629 Kč
5907572703641	Oman Flex Termo (Ud = 1,22 W/m2*K)	80x60 cm	6 629 Kč
5907572703658	Oman Flex Termo (Ud = 1,22 W/m2*K)	80x70 cm	6 629 Kč
5907572703665	Oman Flex Termo (Ud = 1,22 W/m2*K)	90x60 cm	6 629 Kč
5907572703672	Oman Flex Termo (Ud = 1,22 W/m2*K)	90x70 cm	6 629 Kč
5907572703689	Oman Flex Termo (Ud = 1,22 W/m2*K)	100x60 cm	6 629 Kč
5907572703696	Oman Flex Termo (Ud = 1,22 W/m2*K)	100x70 cm	6 629 Kč
5907572704112	Oman Flex Termo (Ud = 1,22 W/m2*K)	110x60 cm	6 629 Kč
5907572704129	Oman Flex Termo (Ud = 1,22 W/m2*K)	110x70 cm	6 629 Kč
5907572703726	Oman Flex Termo (Ud = 1,22 W/m2*K)	120x60 cm	6 629 Kč
5907572703733	Oman Flex Termo (Ud = 1,22 W/m2*K)	120x70 cm	6 629 Kč
5907572703740	Oman Flex Termo (Ud = 1,22 W/m2*K)	130x60 cm	6 629 Kč
5907572703757	Oman Flex Termo (Ud = 1,22 W/m2*K)	130x70 cm	6 629 Kč

**Půdní schody Oman Flex Termo Metal box (Ud = 1,22 W/m2\*K)**



Obj. číslo	Název	Rozměr	MOC bez DPH
5907572700091	Oman Flex Termo Metal box (Ud = 1,22 W/m2*K)	70x50 cm	8 377 Kč
5907572700305	Oman Flex Termo Metal box (Ud = 1,22 W/m2*K)	70x60 cm	8 377 Kč
5907572700336	Oman Flex Termo Metal box (Ud = 1,22 W/m2*K)	70x70 cm	8 377 Kč
5907572700367	Oman Flex Termo Metal box (Ud = 1,22 W/m2*K)	80x50 cm	8 377 Kč
5907572700312	Oman Flex Termo Metal box (Ud = 1,22 W/m2*K)	80x60 cm	8 377 Kč
5907572700190	Oman Flex Termo Metal box (Ud = 1,22 W/m2*K)	80x70 cm	8 377 Kč
5907572700374	Oman Flex Termo Metal box (Ud = 1,22 W/m2*K)	90x50 cm	8 377 Kč
5907572700329	Oman Flex Termo Metal box (Ud = 1,22 W/m2*K)	90x60 cm	8 377 Kč
5907572700343	Oman Flex Termo Metal box (Ud = 1,22 W/m2*K)	90x70 cm	8 377 Kč
5907572700381	Oman Flex Termo Metal box (Ud = 1,22 W/m2*K)	100x50 cm	8 377 Kč
5907572700350	Oman Flex Termo Metal box (Ud = 1,22 W/m2*K)	100x60 cm	8 377 Kč
5907572700206	Oman Flex Termo Metal box (Ud = 1,22 W/m2*K)	100x70 cm	8 377 Kč
5907572703610	Oman Flex Termo Metal box (Ud = 1,22 W/m2*K)	110x60 cm	8 377 Kč
5907572704006	Oman Flex Termo Metal box (Ud = 1,22 W/m2*K)	110x70 cm	8 377 Kč
5907572700299	Oman Flex Termo Metal box (Ud = 1,22 W/m2*K)	120x60 cm	8 377 Kč
5907572700282	Oman Flex Termo Metal box (Ud = 1,22 W/m2*K)	120x70 cm	8 377 Kč
5907572762037	Oman Flex Termo Metal box (Ud = 1,22 W/m2*K)	130x60 cm	8 377 Kč
5907572703177	Oman Flex Termo Metal box (Ud = 1,22 W/m2*K)	130x70 cm	8 377 Kč

**Půdní schody Oman Flex Polar (Ud = 0,36 W/m2\*K)**



Obj. číslo	Název	Rozměr	MOC bez DPH
5907572767322	Oman Flex Polar (Ud = 0,36 W/m2*K)	120x60 cm	11 728 Kč
5907572767339	Oman Flex Polar (Ud = 0,36 W/m2*K)	120x70 cm	11 728 Kč

# SOLID

## ŽEBŘÍK SUPER ODOLNÝ

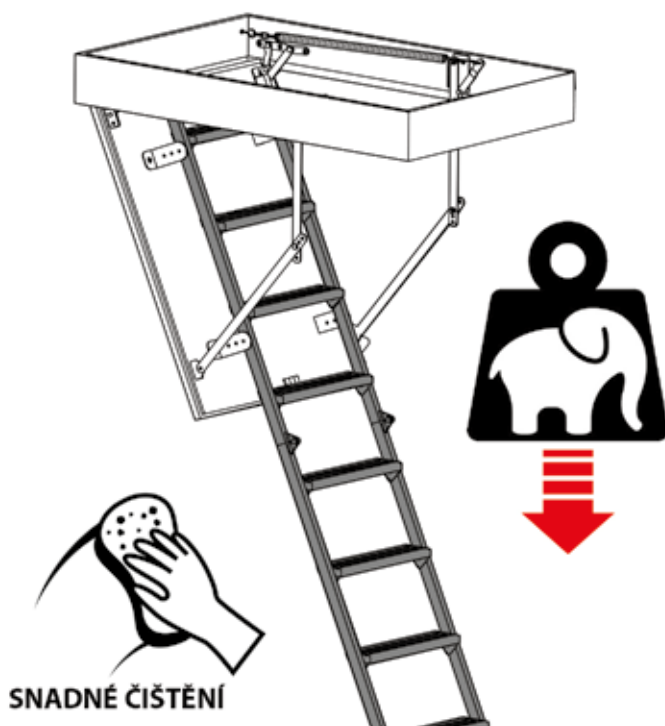

SNADNÉ ČIŠTĚNÍ

### PŘEDNOSTI VÝROBKŮ

VÝHODY VÝROBKOVÉ ŘADY

- ZVÝŠENÉ ZAŤÍŽENÍ
- HLUBOKÉ PROTISKLUZOVÉ KOVOVÉ STUPNĚ
- KOVOVÝ ŽEBŘÍK LAKOVANÝ PRÁŠKOVÝM POVLAKEM

### THERMO-STOP SYSTEM

VYBERTE SOUČINITEL PROSTUPU TEPLA

$$U_d = 1,22 \text{ W/m}^2\cdot\text{K}$$

ZÁKLADNÍ

$$U_d = 0,85 \text{ W/m}^2\cdot\text{K}$$

DOBŘÝ

$$U_d = 0,7 \text{ W/m}^2\cdot\text{K}$$

VELMI DOBRÝ

$$U_d = 0,36 \text{ W/m}^2\cdot\text{K}$$

ŠETŘÍCÍ ENERGIÍ

### STANDARD OMAN

ÚROVEŇ KVALITY A BEZPEČNOSTI



$U_d$  - KOFICIENT VÍKA

# SOLID POLAR



PŘÍDAVNÝ STUPĚŇ



MADLO



STOPKY



DVĚ TĚSNĚNÍ



MAX. ZAŤÍŽENÍ

$$U_d = 0,36 \text{ W/m}^2\cdot\text{K}$$

**4** TŘÍDA VZDUCHU TĚSNOSTI

TLOUŠŤKA ZATEPLENÉHO VÍKA	86 mm
TLOUŠŤKA TEPELNÉ IZOLACE	80 mm
BARVA VÍKA, OBOUSTRANNĚ	BÍLÁ
KOVOVÝ ŽEBŘÍK	3 DÍLNÝ
VÝŠKA DŘEVĚNÉHO RÁMU	170 mm
ŠÍŘKA ŽEBŘÍKU	400 mm
ŠÍŘKA STUPNĚ	361 mm
HLOUBKA STUPNĚ	113 mm
PODSCHODNICE	139 / 147 cm
RADIUS OTEVŘENÍ	165 / 169 cm
MAX. VÝŠKA PODLAŽÍ	280 cm

#### ROZMĚRY RÁMU [cm]

VNĚJŠÍ ROZMĚRY RÁMU, MONTÁŽNÍ OTVOR VĚTŠÍ O 2 cm

113x55 \* 120x55 \* 130x55 \* 140x55 \*  
113x60 120x60 130x60 140x60  
113x70 120x70 130x70 140x70

\* - NELŽE NAMONTOVAT MADLO



ATYPICKÉ ROZMĚRY RÁMU  
A DOPLŇKOVÉ PŘÍSLUŠENSTVÍ  
DOSTUPNÉ V TABULCE NA STRANĚ 26

# SOLID EXTRA

# SOLID TERMO



MADLO



STOPKY



JEDNO TĚSNĚNÍ



MAX. ZATÍŽENÍ



STOPKY



JEDNO TĚSNĚNÍ



MAX. ZATÍŽENÍ

$$U_d = 0,85 \text{ W/m}^2 \cdot K$$

$$U_d = 1,22 \text{ W/m}^2 \cdot K$$

TLOUŠŤKA ZATEPLENÉHO VÍKA	46 mm
TLOUŠŤKA TEPELNÉ IZOLACE	40 mm
BARVA VÍKA, OBOUSTRANNĚ	BÍLÁ
KOVOVÝ ŽEBŘÍK	3 DÍLNÝ
VÝŠKA DŘEVĚNÉHO RÁMU	170 mm
ŠÍŘE ŽEBŘÍKU	400 mm
ŠÍŘKA STUPNĚ	361 mm
HLOUBKA STUPNĚ	113 mm
PODSCHODNICE	128 / 142 cm
RADIUS OTEVŘENÍ	161 / 165 cm
MAX. VÝŠKA PODLAŽÍ	280 cm

TLOUŠŤKA ZATEPLENÉHO VÍKA	26 mm
TLOUŠŤKA TEPELNÉ IZOLACE	20 mm
BARVA VÍKA, OBOUSTRANNĚ	BÍLÁ
KOVOVÝ ŽEBŘÍK	3 DÍLNÝ
VÝŠKA DŘEVĚNÉHO RÁMU	135 mm
ŠÍŘE ŽEBŘÍKU	400 mm
ŠÍŘKA STUPNĚ	361 mm
HLOUBKA STUPNĚ	113 mm
PODSCHODNICE	134 / 148 cm
RADIUS OTEVŘENÍ	160 / 166 cm
MAX. VÝŠKA PODLAŽÍ	280 cm

## ROZMĚRY RÁMU [cm]

VNĚJŠÍ ROZMĚRY RÁMU, MONTÁŽNÍ OTVOR VĚTŠÍ O 2 cm

110x55 \* 120x55 \* 130x55 \* 140x55 \*  
110x60 120x60 130x60 140x60  
110x70 120x70 130x70 140x70

\* - NELZE NAMONTOVAT MADLO

## ROZMĚRY RÁMU [cm]

VNĚJŠÍ ROZMĚRY RÁMU, MONTÁŽNÍ OTVOR VĚTŠÍ O 2 cm

110x55 \* 120x55 \* 130x55 \* 140x55 \*  
110x60 120x60 130x60 140x60  
110x70 120x70 130x70 140x70

\* - NELZE NAMONTOVAT MADLO



ATYPICKÉ ROZMĚRY RÁMU  
A DOPLŇKOVÉ PŘÍSLUŠENSTVÍ  
DOSTUPNÉ V TABULCE NA STRANĚ 26



ATYPICKÉ ROZMĚRY RÁMU  
A DOPLŇKOVÉ PŘÍSLUŠENSTVÍ  
DOSTUPNÉ V TABULCE NA STRANĚ 26

### Půdní schody Oman Solid Termo (Ud = 1,22 W/m2\*K)



Obj. číslo	Název	Rozměr	MOC bez DPH
5907572764703	Oman Solid Termo (Ud = 1,22 W/m2*K)	110x55 cm	5 901 Kč
5907572764710	Oman Solid Termo (Ud = 1,22 W/m2*K)	110x60 cm	5 901 Kč
5907572764727	Oman Solid Termo (Ud = 1,22 W/m2*K)	110x70 cm	5 901 Kč
5907572764734	Oman Solid Termo (Ud = 1,22 W/m2*K)	120x55 cm	5 901 Kč
5907572703085	Oman Solid Termo (Ud = 1,22 W/m2*K)	120x60 cm	5 901 Kč
5907572703092	Oman Solid Termo (Ud = 1,22 W/m2*K)	120x70 cm	5 901 Kč
5907572764741	Oman Solid Termo (Ud = 1,22 W/m2*K)	130x55 cm	5 901 Kč
5907572764758	Oman Solid Termo (Ud = 1,22 W/m2*K)	130x60 cm	5 901 Kč
5907572764765	Oman Solid Termo (Ud = 1,22 W/m2*K)	130x70 cm	5 901 Kč
5907572764772	Oman Solid Termo (Ud = 1,22 W/m2*K)	140x55 cm	5 901 Kč
5907572764789	Oman Solid Termo (Ud = 1,22 W/m2*K)	140x60 cm	5 901 Kč
5907572764796	Oman Solid Termo (Ud = 1,22 W/m2*K)	140x70 cm	5 901 Kč

### Půdní schody Oman Solid Extra (Ud = 0,85 W/m2\*K)



Obj. číslo	Název	Rozměr	MOC bez DPH
5907572764376	Oman Solid Extra (Ud = 0,85 W/m2*K)	110x55 cm	7 722 Kč
5907572764383	Oman Solid Extra (Ud = 0,85 W/m2*K)	110x60 cm	7 722 Kč
5907572764390	Oman Solid Extra (Ud = 0,85 W/m2*K)	110x70 cm	7 722 Kč
5907572764406	Oman Solid Extra (Ud = 0,85 W/m2*K)	120x55 cm	7 722 Kč
5907572764413	Oman Solid Extra (Ud = 0,85 W/m2*K)	120x60 cm	7 722 Kč
5907572764420	Oman Solid Extra (Ud = 0,85 W/m2*K)	120x70 cm	7 722 Kč
5907572764437	Oman Solid Extra (Ud = 0,85 W/m2*K)	130x55 cm	7 722 Kč
5907572764444	Oman Solid Extra (Ud = 0,85 W/m2*K)	130x60 cm	7 722 Kč
5907572764451	Oman Solid Extra (Ud = 0,85 W/m2*K)	130x70 cm	7 722 Kč
5907572764468	Oman Solid Extra (Ud = 0,85 W/m2*K)	140x55 cm	7 722 Kč
5907572764475	Oman Solid Extra (Ud = 0,85 W/m2*K)	140x60 cm	7 722 Kč
5907572764482	Oman Solid Extra (Ud = 0,85 W/m2*K)	140x70 cm	7 722 Kč

### Půdní schody Oman Solid Polar (Ud = 0,36 W/m2\*K)



Obj. číslo	Název	Rozměr	MOC bez DPH
5907572764581	Oman Solid Polar (Ud = 0,36 W/m2*K)	113x55 cm	9 907 Kč
5907572764598	Oman Solid Polar (Ud = 0,36 W/m2*K)	113x60 cm	9 907 Kč
5907572764604	Oman Solid Polar (Ud = 0,36 W/m2*K)	113x70 cm	9 907 Kč
5907572764611	Oman Solid Polar (Ud = 0,36 W/m2*K)	120x55 cm	9 907 Kč
5907572764628	Oman Solid Polar (Ud = 0,36 W/m2*K)	120x60 cm	9 907 Kč
5907572764635	Oman Solid Polar (Ud = 0,36 W/m2*K)	120x70 cm	9 907 Kč
5907572764642	Oman Solid Polar (Ud = 0,36 W/m2*K)	130x55 cm	9 907 Kč
5907572764659	Oman Solid Polar (Ud = 0,36 W/m2*K)	130x60 cm	9 907 Kč
5907572764666	Oman Solid Polar (Ud = 0,36 W/m2*K)	130x70 cm	9 907 Kč
5907572764673	Oman Solid Polar (Ud = 0,36 W/m2*K)	140x55 cm	9 907 Kč
5907572764680	Oman Solid Polar (Ud = 0,36 W/m2*K)	140x60 cm	9 907 Kč
5907572764697	Oman Solid Polar (Ud = 0,36 W/m2*K)	140x70 cm	9 907 Kč

### Půdní schody Oman Long Termo Ps (Ud = 1,22 W/m2\*K)



Obj. číslo	Název	Rozměr	MOC bez DPH
5907572768077	Oman Long Termo Ps (Ud = 1,22 W/m2*K)	120x55 cm	5 172 Kč
5907572756364	Oman Long Termo Ps (Ud = 1,22 W/m2*K)	120x60 cm	5 172 Kč
5907572705232	Oman Long Termo Ps (Ud = 1,22 W/m2*K)	120x70 cm	5 172 Kč
5907572768084	Oman Long Termo Ps (Ud = 1,22 W/m2*K)	130x55 cm	5 172 Kč
5907572768091	Oman Long Termo Ps (Ud = 1,22 W/m2*K)	130x60 cm	5 172 Kč
5907572768107	Oman Long Termo Ps (Ud = 1,22 W/m2*K)	130x70 cm	5 172 Kč
5907572768114	Oman Long Termo Ps (Ud = 1,22 W/m2*K)	140x55 cm	5 172 Kč
5907572768121	Oman Long Termo Ps (Ud = 1,22 W/m2*K)	140x60 cm	5 172 Kč
5907572768138	Oman Long Termo Ps (Ud = 1,22 W/m2*K)	140x70 cm	5 172 Kč



# EI

## PROTIPOŽÁRNÍ SCHODY

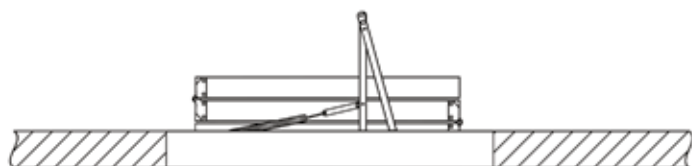

### POŽÁRNÍ ODOLNOST EI

VYBERTE POŽÁRNÍ ODOLNOST



45 MINUT



60 MINUT

Schopnost POŽÁRNÍCH půdních schodů jako stropní přepážky musí splňovat požadavky požárních norem. Požární odolnost se uvádí v minutách.

### THERMO-STOP SYSTEM

VYBERTE SOUČINITEĽ PROSTUPU TEPLA



DOBŘÝ



VELMI DOBŘÝ



ŠETŘÍCI ENERGIÍ

### STANDARD OMAN

ÚROVEŇ KVALITY A BEZPEČNOSTI



3 ROKŮ ZÁRUKY



SHODA S NORMOU

U<sub>d</sub> - KOFICIENT VÍKA

## EI45



MADLO



STOPKY



JEDNO TĚSNĚNÍ



JEDNO TĚSNĚNÍ PROTIPOŽÁRNÍ



MAX. ZATÍŽENÍ

$$U_d = 0,76 \text{ W/m}^2\cdot\text{K}$$

TLOUŠŤKA ZATEPLENÉHO VÍKA	46 mm
TLOUŠŤKA TEPELNÉ IZOLACE	40 mm
BARVA VÍKA, OBOUSTRANNĚ	BÍLÁ
DŘEVĚNÝ ŽEBŘÍK	3 DÍLNÝ
VÝŠKA DŘEVĚNÉHO RÁMU	170 mm
ŠÍŘE ŽEBŘÍKU	400 mm
ŠÍŘKA STUPNĚ	358 mm
HLOUBKA STUPNĚ	80 mm
PODSCHODNICE	142 cm
RADIUS OTEVŘENÍ	165 cm
MAX. VÝŠKA PODLAŽÍ	280 cm

#### ROZMĚRY RÁMU [cm]

VNĚJŠÍ ROZMĚRY RÁMU, MONTÁŽNÍ OTVOR VĚTŠÍ O 2 cm

120x60 130x60  
120x70 130x70



ATYPICKÉ ROZMĚRY RÁMU  
A DOPLŇKOVÉ PŘÍSLUŠENSTVÍ  
DOSTUPNÉ V TABULCE NA STRANĚ 26

# MINI EI45



MADLO



STOPKY



JEDNO TĚSNĚNÍ



JEDNO TĚSNĚNÍ PROTIPOŽÁRNÍ



MAX. ZATÍŽENÍ

$$U_d = 0,76 \text{ W/m}^2\cdot\text{K}$$

TLOUŠTKA ZATEPLENÉHO VÍKA	46 mm
TLOUŠTKA TEPELNÉ IZOLACE	40 mm
BARVA VÍKA, OBOUSTRANNĚ	BÍLÁ
DŘEVĚNO-KOVOVÝ ŽEBŘÍK	4 DÍLNÝ
VÝŠKA DŘEVĚNÉHO RÁMU	170 mm
ŠÍŘE ŽEBŘÍKU	365 mm
ŠÍŘKA STUPNĚ	324 mm
HLOUBKA STUPNĚ	80 mm
PODSCHODNICE	103 / 130 cm
RADIUS OTEVŘENÍ	120 / 125 cm
MAX. VÝŠKA PODLAŽÍ	260 / 265 cm

### ROZMĚRY RÁMU [cm]

VNĚJŠÍ ROZMĚRY RÁMU, MONTÁŽNÍ OTVOR VĚTŠÍ O 2 cm

80x60 90x60 100x60  
80x70 90x70 100x70



ATYPICKÉ ROZMĚRY RÁMU A DOPLŇKOVÉ PŘÍSLUŠENSTVÍ DOSTUPNÉ V TABULCE NA STRANĚ 26

# EI45 POLAR



MADLO



STOPKY



DVĚ TĚSNĚNÍ



JEDNO TĚSNĚNÍ PROTIPOŽÁRNÍ



MAX. ZATÍŽENÍ

$$U_d = 0,43 \text{ W/m}^2\cdot\text{K}$$

4 TŘÍDA VZDUCHO TĚSNOSTI

TLOUŠTKA ZATEPLENÉHO VÍKA	86 mm
TLOUŠTKA TEPELNÉ IZOLACE	80 mm
BARVA VÍKA, OBOUSTRANNĚ	BÍLÁ
DŘEVĚNÝ ŽEBŘÍK	3 DÍLNÝ
VÝŠKA DŘEVĚNÉHO RÁMU	170 mm
ŠÍŘE ŽEBŘÍKU	400 mm
ŠÍŘKA STUPNĚ	358 mm
HLOUBKA STUPNĚ	80 mm
PODSCHODNICE	147 cm
RADIUS OTEVŘENÍ	169 cm
MAX. VÝŠKA PODLAŽÍ	280 cm

### ROZMĚRY RÁMU [cm]

VNĚJŠÍ ROZMĚRY RÁMU, MONTÁŽNÍ OTVOR VĚTŠÍ O 2 cm

120x60 130x60  
120x70 130x70



ATYPICKÉ ROZMĚRY RÁMU A DOPLŇKOVÉ PŘÍSLUŠENSTVÍ DOSTUPNÉ V TABULCE NA STRANĚ 26

# SOLID EI60



MADLO



STOPKY



DVĚ TĚSNĚNÍ



JEDNO TĚSNĚNÍ PROTIPOŽÁRNÍ



MAX. ZATÍŽENÍ

$$U_d = 0,54 \text{ W/m}^2\cdot\text{K}$$

TLOUŠTKA ZATEPLENÉHO VÍKA	66 mm
TLOUŠTKA TEPELNÉ IZOLACE	60 mm
BARVA VÍKA, OBOUSTRANNĚ	BÍLÁ
KOVOVÝ ŽEBŘÍK	3 DÍLNÝ
VÝŠKA DŘEVĚNÉHO RÁMU	170 mm
ŠÍŘE ŽEBŘÍKU	400 mm
ŠÍŘKA STUPNĚ	361 mm
HLOUBKA STUPNĚ	113 mm
PODSCHODNICE	145 cm
RADIUS OTEVŘENÍ	168 cm
MAX. VÝŠKA PODLAŽÍ	280 cm

### ROZMĚRY RÁMU [cm]

VNĚJŠÍ ROZMĚRY RÁMU, MONTÁŽNÍ OTVOR VĚTŠÍ O 2 cm

120x60 130x60  
120x70 130x70



ATYPICKÉ ROZMĚRY RÁMU A DOPLŇKOVÉ PŘÍSLUŠENSTVÍ DOSTUPNÉ V TABULCE NA STRANĚ 26

### Půdní schody Oman Long Extra (Ud = 0,85 W/m2\*K)



Obj. číslo	Název	Rozměr	MOC bez DPH
5907572763881	Oman Long Extra (Ud = 0,85 W/m2*K)	120x55 cm	6 993 Kč
5907572756357	Oman Long Extra (Ud = 0,85 W/m2*K)	120x60 cm	6 993 Kč
5907572763898	Oman Long Extra (Ud = 0,85 W/m2*K)	120x70 cm	6 993 Kč
5907572763904	Oman Long Extra (Ud = 0,85 W/m2*K)	130x55 cm	6 993 Kč
5907572763911	Oman Long Extra (Ud = 0,85 W/m2*K)	130x60 cm	6 993 Kč
5907572763928	Oman Long Extra (Ud = 0,85 W/m2*K)	130x70 cm	6 993 Kč
5907572763935	Oman Long Extra (Ud = 0,85 W/m2*K)	140x55 cm	6 993 Kč
5907572763942	Oman Long Extra (Ud = 0,85 W/m2*K)	140x60 cm	6 993 Kč
5907572763959	Oman Long Extra (Ud = 0,85 W/m2*K)	140x70 cm	6 993 Kč

### Půdní schody Oman Ei45 (Ud = 0,54 W/m2\*K)



Obj. číslo	Název	Rozměr	MOC bez DPH
5907572765083	Oman Ei45 (Ud = 0,54 W/m2*K)	120x60 cm	9 608 Kč
5907572765090	Oman Ei45 (Ud = 0,54 W/m2*K)	120x70 cm	9 608 Kč
5907572765106	Oman Ei45 (Ud = 0,54 W/m2*K)	130x60 cm	9 608 Kč
5907572765113	Oman Ei45 (Ud = 0,54 W/m2*K)	130x70 cm	9 608 Kč



### Půdní schody Oman Mini Ei45 (Ud = 0,54 W/m2\*K)



Obj. číslo	Název	Rozměr	MOC bez DPH
5907572765182	Oman Mini Ei45 (Ud = 0,54 W/m2*K)	80x60 cm	12 544 Kč
5907572765199	Oman Mini Ei45 (Ud = 0,54 W/m2*K)	80x70 cm	12 544 Kč
5907572765823	Oman Mini Ei45 (Ud = 0,54 W/m2*K)	90x60 cm	12 544 Kč
5907572765830	Oman Mini Ei45 (Ud = 0,54 W/m2*K)	90x70 cm	12 544 Kč
5907572765168	Oman Mini Ei45 (Ud = 0,54 W/m2*K)	100x60 cm	12 544 Kč
5907572765175	Oman Mini Ei45 (Ud = 0,54 W/m2*K)	100x70 cm	12 544 Kč

### Půdní schody Oman Ei45 Polar (Ud = 0,43 W/m2\*K)



Obj. číslo	Název	Rozměr	MOC bez DPH
5907572765120	Oman Ei45 Polar (Ud = 0,43 W/m2*K)	120x60 cm	12 530 Kč
5907572765137	Oman Ei45 Polar (Ud = 0,43 W/m2*K)	120x70 cm	12 530 Kč
5907572765144	Oman Ei45 Polar (Ud = 0,43 W/m2*K)	130x60 cm	12 530 Kč
5907572765151	Oman Ei45 Polar (Ud = 0,43 W/m2*K)	130x70 cm	12 530 Kč

**Půdní schody Oman Solid Ei60 (Ud = 0,54 W/m2\*K)**

Obj. číslo	Název	Rozměr	MOC bez DPH
5907572765205	Oman Solid Ei60 (Ud = 0,54 W/m2*K)	120x60 cm	18 302 Kč
5907572765212	Oman Solid Ei60 (Ud = 0,54 W/m2*K)	120x70 cm	18 302 Kč
5907572765229	Oman Solid Ei60 (Ud = 0,54 W/m2*K)	130x60 cm	18 302 Kč
5907572765236	Oman Solid Ei60 (Ud = 0,54 W/m2*K)	130x70 cm	18 302 Kč

**Půdní schody Oman Aluprofi Extra (Ud = 0,85 W/m2\*K)**

Obj. číslo	Název	Rozměr	MOC bez DPH
5907572763775	Oman Aluprofi Extra (Ud = 0,85 W/m2*K)	110x55 cm	8 086 Kč
5907572762716	Oman Aluprofi Extra (Ud = 0,85 W/m2*K)	110x60 cm	8 086 Kč
5907572701272	Oman Aluprofi Extra (Ud = 0,85 W/m2*K)	110x70 cm	8 086 Kč
5907572763782	Oman Aluprofi Extra (Ud = 0,85 W/m2*K)	120x55 cm	8 086 Kč
5907572700701	Oman Aluprofi Extra (Ud = 0,85 W/m2*K)	120x60 cm	8 086 Kč
5907572766028	Oman Aluprofi Extra (Ud = 0,85 W/m2*K)	120x70 cm	8 086 Kč
5907572763799	Oman Aluprofi Extra (Ud = 0,85 W/m2*K)	130x55 cm	8 086 Kč
5907572766035	Oman Aluprofi Extra (Ud = 0,85 W/m2*K)	130x60 cm	8 086 Kč
5907572700732	Oman Aluprofi Extra (Ud = 0,85 W/m2*K)	130x70 cm	8 086 Kč
5907572763805	Oman Aluprofi Extra (Ud = 0,85 W/m2*K)	140x55 cm	8 086 Kč
5907572763812	Oman Aluprofi Extra (Ud = 0,85 W/m2*K)	140x60 cm	8 086 Kč
5907572763829	Oman Aluprofi Extra (Ud = 0,85 W/m2*K)	140x70 cm	8 086 Kč







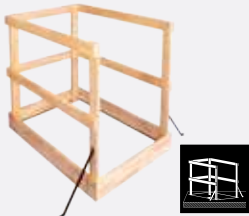

**Půdní schody Oman Stallux Termo (Ud = 1,22 W/m2\*K)**

Obj. číslo	Název	Rozměr	MOC bez DPH
5907572764819	Oman Stallux Termo (Ud = 1,22 W/m2*K)	110x60 cm	4 808 Kč
5907572762563	Oman Stallux Termo (Ud = 1,22 W/m2*K)	110x70 cm	4 808 Kč
5907572764826	Oman Stallux Termo (Ud = 1,22 W/m2*K)	120x55 cm	4 808 Kč
5907572700053	Oman Stallux Termo (Ud = 1,22 W/m2*K)	120x60 cm	4 808 Kč
5907572700152	Oman Stallux Termo (Ud = 1,22 W/m2*K)	120x70 cm	4 808 Kč
5907572764833	Oman Stallux Termo (Ud = 1,22 W/m2*K)	130x55 cm	4 808 Kč
5907572764840	Oman Stallux Termo (Ud = 1,22 W/m2*K)	130x60 cm	4 808 Kč
5907572701104	Oman Stallux Termo (Ud = 1,22 W/m2*K)	130x70 cm	4 808 Kč
5907572764857	Oman Stallux Termo (Ud = 1,22 W/m2*K)	140x55 cm	4 808 Kč
5907572764864	Oman Stallux Termo (Ud = 1,22 W/m2*K)	140x60 cm	4 808 Kč
5907572764871	Oman Stallux Termo (Ud = 1,22 W/m2*K)	140x70 cm	4 808 Kč

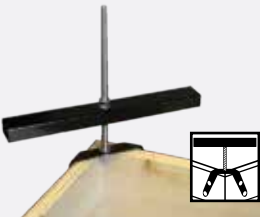
**Půdní schody Oman Compact Termo (Ud = 1,22 W/m2\*K)**

Obj. číslo	Název	Rozměr	MOC bez DPH
5907572757620	Oman Compact Termo (Ud = 1,22 W/m2*K)	100x55 cm	5 099 Kč
5907572731064	Oman Compact Termo (Ud = 1,22 W/m2*K)	100x60 cm	5 099 Kč
5907572731057	Oman Compact Termo (Ud = 1,22 W/m2*K)	100x70 cm	5 099 Kč

# PŘÍSLUŠENSTVÍ

	<p style="text-align: center;"><b>VSTUPNÍ ZÁBRADLÍ</b> DSS B</p>	<p>Vstupní zábradlí se montuje v horní části (na půdě) na rám schodů. Celo dřevěné s kovovými podpěrkami. Zajišťuje ochranu před spadnutím do otvoru schodu ve stropě v momentě, když jsou schody otevřené.</p> <p style="text-align: center;"><b>ROZMĚRY [cm]</b> MOŽNOST SEŘÍZNUTÍ DO MENŠÍCH ROZMĚRŮ RÁMU</p> <p style="text-align: center;"><b>120x70</b> <b>140x85</b></p>
	<p style="text-align: center;"><b>KRYCÍ LIŠTY</b> DSS LM-1</p>	<p>Krycí lišty maskují ze spodní části spáry mezi rámem a stropem. Jsou vyrobeny z bílého PVC, velmi estetické. Jednoduchá a snadná montáž seříznutých lišt, nepotřebujete další nářadí a spojovací materiály (hřebíky, šrouby).</p> <p style="text-align: center;"><b>ROZMĚRY [cm]</b> MOŽNOST SEŘÍZNUTÍ DO MENŠÍCH ROZMĚRŮ RÁMU</p> <p style="text-align: center;"><b>120x70</b> <b>140x85</b></p>
	<p style="text-align: center;"><b>MONTÁŽNÍ SADA</b> DSS ZM-1</p>	<p>Speciální montážní systém umožňuje samostatnou montáž schodu ve stropu. Systém dává možnost bezpečného osazení rámu v dané výšce a přišroubování rámu k stropu.</p>
	<p style="text-align: center;"><b>PATKY</b> DSS S-1</p>	<p>Ochranné patky z PVC zvětšují bezpečí a estetiku používání. Patky usnadňují seříznutí žebříku - žebřík stačí seříznout v pravém úhlu a nasadit stopky na konce žebříku.</p>
	<p style="text-align: center;"><b>PŘÍDAVNÝ DÍL ŽEBŘÍKU</b> DSS DS-1</p>	<p>Přídavný díl k 3-dílnému dřevěnému žebříku prodlužuje žebřík až na 3,3 m výšky podlaží. V sadě jsou speciální dodatečné panty. Část DSS DS-1 je kompatibilní se schody o minimální délce rámu 120cm.</p> <p>Není kompatibilní s modelem schodů TERMO PS a EXTRA (o rozměru 110), POLAR (v rozměru 113), a MAXI (všechny rozměry).</p>
	<p style="text-align: center;"><b>PŘÍDAVNÝ STUPEŇ</b> DSS DS-2</p>	<p>V případě montáže v rámu je stupeň DSS DS-2 kompatibilní se všemi modely schodů s dřevěným rámem minimální výšky 170 mm.</p> <p style="text-align: center;"><b>ROZMĚRY [cm]</b> MOŽNOST SEŘÍZNUTÍ DO MENŠÍCH ROZMĚRŮ RÁMU</p> <p style="text-align: center;"><b>310 mm - žebřík MINI</b> <b>330 mm - ostatní žebříky</b></p>
	<p style="text-align: center;"><b>PŘÍDAVNÝ STUPEŇ FLEX</b> DSS DS-3</p>	<p>Přídavný stupeň k nůžkovému žebříku FLEX prodlouží žebřík na maximální výšku 3,1 m.</p> <p style="text-align: center;"><b>ROZMĚRY [cm]</b> PŘÍZPUSOBTE ŠÍŘCE RÁMU</p> <p style="text-align: center;"><b>290 mm - k šířce rámu 50 cm</b> <b>390 mm - k šířce rámu nad 50 cm</b></p>
	<p style="text-align: center;"><b>MADLO</b> DSS P-1 / DSS P-2</p>	<p>Kovové madlo se montuje k víku podél žebříku. Zajišťuje bezpečné uchycení při vcházení a sestupu. Jednoduchá montáž z pravé nebo levé strany žebříku, nebo z obou stran.</p> <p>Verze DSS P-1 pro schody o rozměru rámu menším než 110 cm.</p> <p>Verze DSS P-2 pro schody o rozměru větším nebo rovným 110 cm.</p>

# ZPŮSOB OTEVÍRÁNÍ

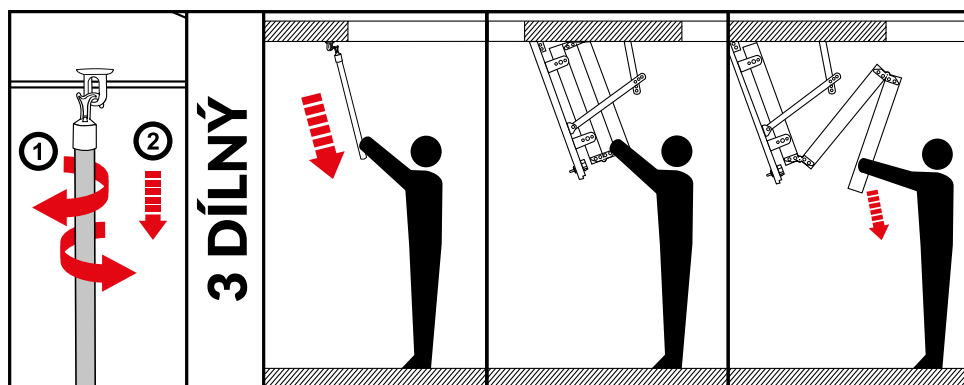

POLAR PLUS | POLAR | MAXI | EXTRA | TERMO PS | SOLID POLAR | SOLID EXTRA | SOLID TERMO | EI45 | EI45 POLAR | SOLID EI60 | STALLUX TERMO | ALUPROFI EXTRA

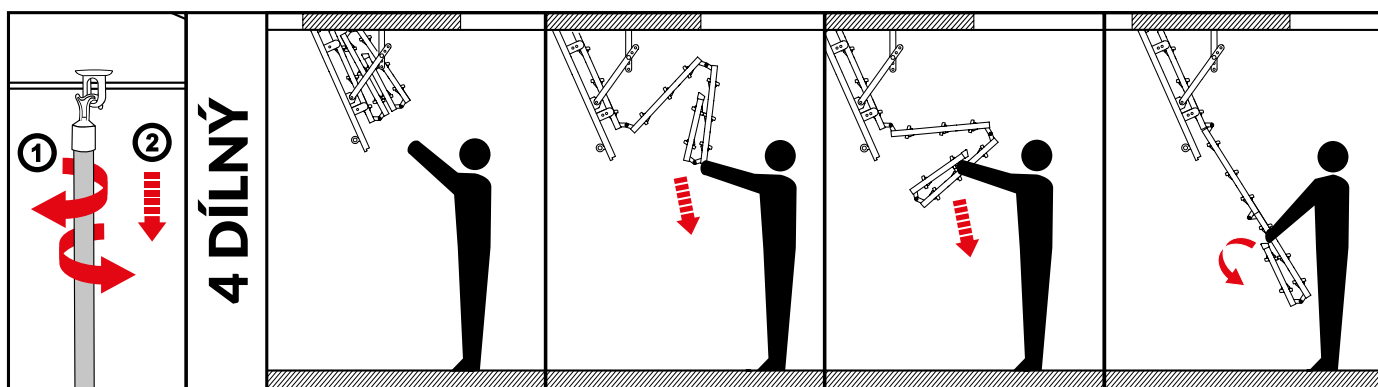

MINI POLAR | MINI EXTRA | MINI TERMO | MINI EI45

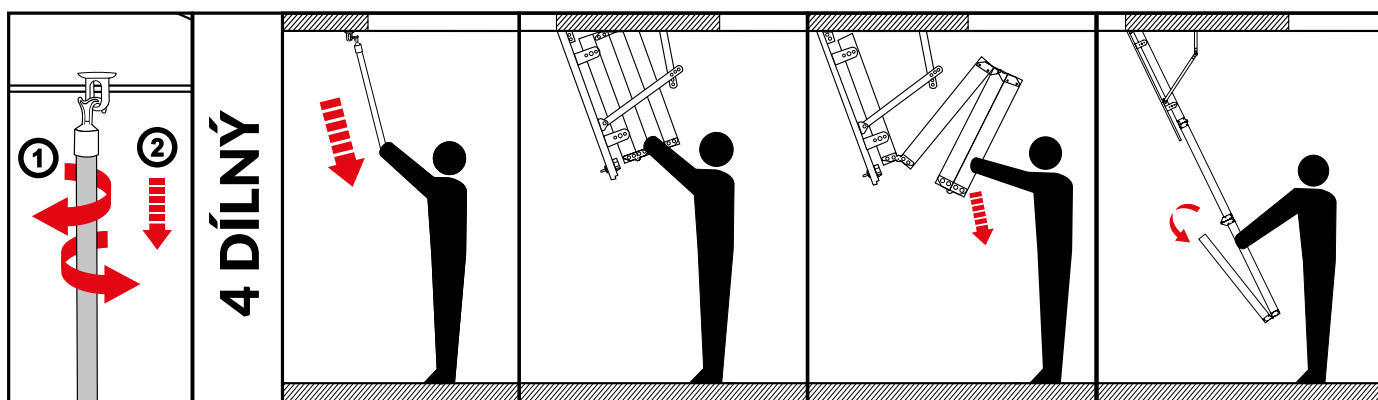

LONG EXTRA | LONG TERMO PS | COMPACT TERMO

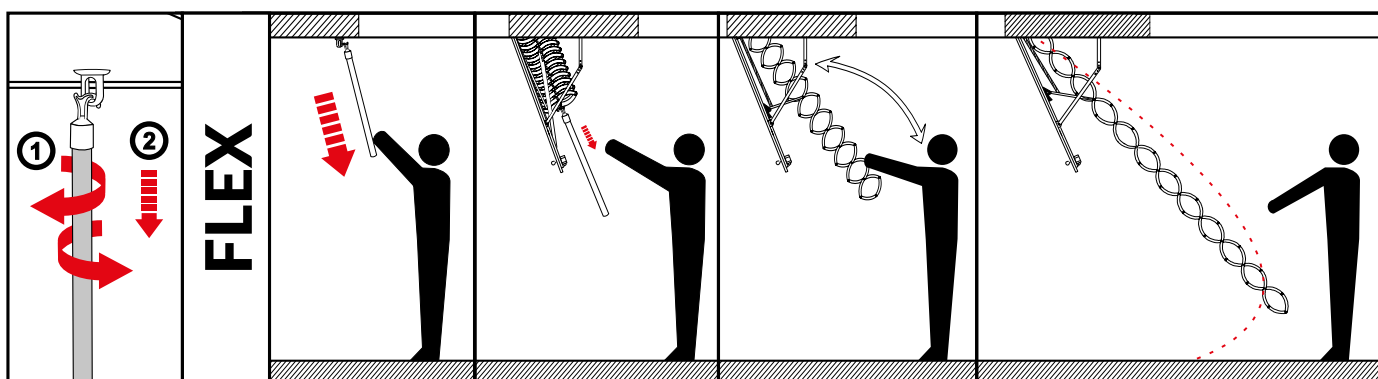

LONG FLEX TERMO | FLEX POLAR | FLEX TERMO | FLEX TERMO METAL BOX

# PŮDNÍ SCHODY

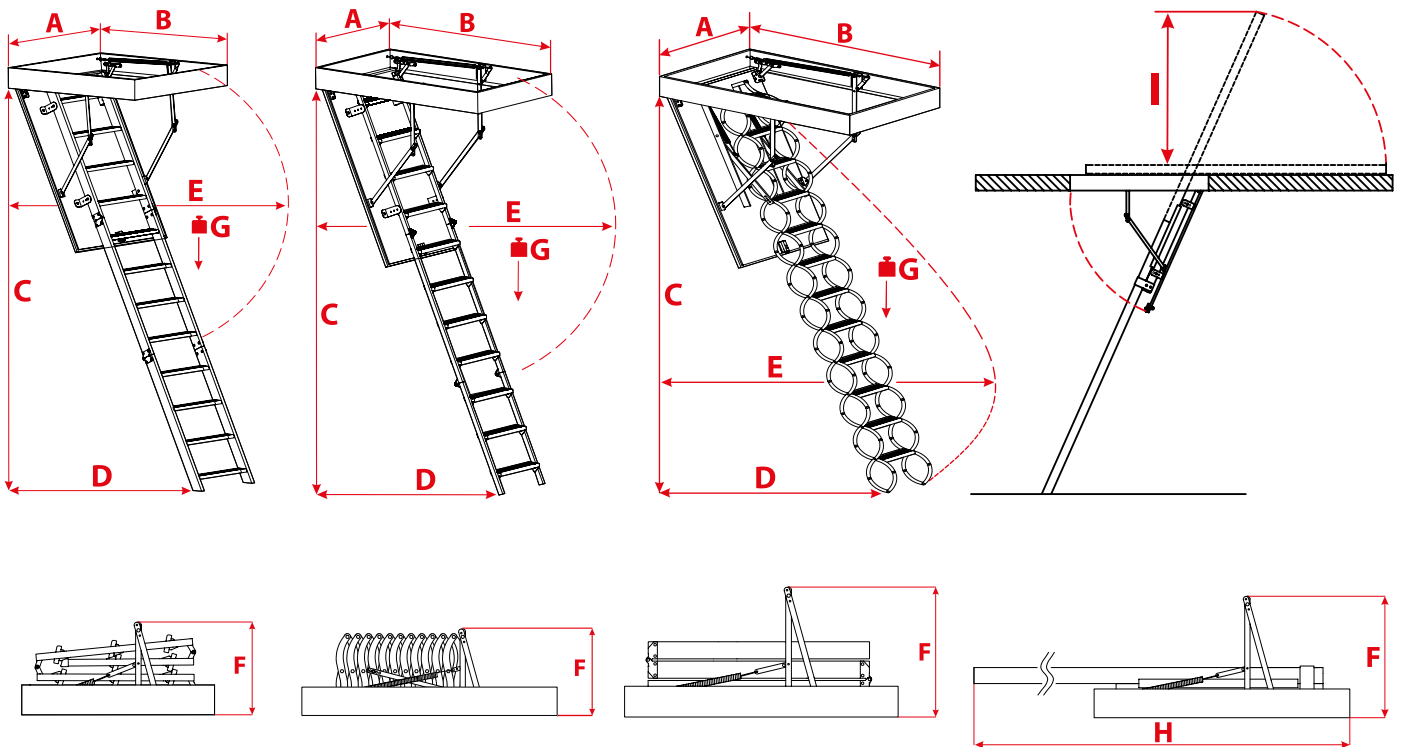

# KLASICKÉ

		POLAR								POLAR PLUS		MAXI				EXTRA								TERMO PS																					
ROZMĚRY	B x A	113 x 55	113 x 60	113 x 70	120 x 55	120 x 60	120 x 70	130 x 55	130 x 60	130 x 70	140 x 55	140 x 60	140 x 70	120 x 60	120 x 70	120 x 55	120 x 60	120 x 70	130 x 55	130 x 60	130 x 70	110 x 55	110 x 60	110 x 70	120 x 55	120 x 60	120 x 70	130 x 55	130 x 60	130 x 70	140 x 55	140 x 60	140 x 70	110 x 55	110 x 60	110 x 70	120 x 55	120 x 60	120 x 70	130 x 55	130 x 60	130 x 70	140 x 55	140 x 60	140 x 70
	C	280 cm																																											
	D	139 cm				147 cm				151 cm				128 cm				142 cm				134 cm				148 cm																			
	E	165 cm				169 cm				168 cm				161 cm				165 cm				160 cm				166 cm																			
	F	59 cm				62 cm				60 cm				58 cm				58 cm																											
	G	160 kg																																											
ATYPICKÉ ROZMĚRY	MIN-MAX DÉLKA	113 - 140 cm								Na dotaz		113 - 130 cm				110 - 140 cm																													
	MIN-MAX ŠÍŘKA	54 - 80 cm								Na dotaz		54 - 70 cm				54 - 80 cm				54 - 85 cm																									
	MINIMALNY ROZMĚR	113 x 54 cm								Na dotaz		113 x 54 cm				110 x 54 cm																													
DALŠÍ PŘÍSLUŠENSTVÍ	VSTUPNÍ ZÁBRADLÍ DSS B	✓								●						✓																													
	KRYCÍ LIŠTY DSS LM-1	✓								●						✓																													
	MONTÁŽNÍ SADA DSS ZM-1											✓																																	
	STOPKY DSS S-1											●																																	
	PŘÍDAVNÝ DÍL ŽEBŘÍKU DSS DS-1																																												
	PŘÍDAVNÝ STUPEŇ DSS DS-2	●								●																																			
	PŘÍDAVNÝ STUPEŇ flex DSS DS-3	✗																																											
	MADLO DSS P-1/DSS P-2	✓								●						✓																													

● - V SADĚ      ✓ - MOŽNOST NÁKUPU      ✗ - NELZE NAMONTOVAT

Atypické rozměry jsou k dispozici v celých rozměrech. Velikost atypických schodů nesmí překročit 1m2.

# MINI

		MINI POLAR										MINI EXTRA					MINI TERMO								
ROZMĚRY	B x A	90 x 50	90 x 55	90 x 60	90 x 70	100 x 50	100 x 55	100 x 60	100 x 70	110 x 50	110 x 55	110 x 60	110 x 70	80 x 60	80 x 70	90 x 60	90 x 70	100 x 60	100 x 70	80 x 60	80 x 70	90 x 60	90 x 70	100 x 60	100 x 70
	C	265 cm										260 cm		265 cm			260 cm		265 cm						
	D	132 cm										114 cm		125 cm			120 cm		125 cm						
	E	148 cm				145 cm						100 cm		130 cm			100 cm		135 cm						
	F	48 cm																							
	G	160 kg																							
ATYPICKÉ ROZMĚRY	MIN-MAX DÉLKA	90 - 110 cm										80 x 110 cm					80 x 110 cm								
	MIN-MAX ŠÍŘKA	50 - 80 cm										60 x 80 cm					57 x 85 cm								
	MINIMALNY ROZMĚR	90 x 50 cm										90 x 50 cm					80 x 57 cm								
DALŠÍ PŘÍSLUŠENSTVÍ	VSTUPNÍ ZÁBRADLÍ DSS B																								
	KRYCÍ LIŠTY DSS LM-1																								
	MONTÁŽNÍ SADA DSS ZM-1																								
	STOPKY DSS S-1																								
	PŘÍDAVNÝ DÍL ŽEBŘÍKU DSS DS-1																								
	PŘÍDAVNÝ STUPEŇ DSS DS-2																								
	PŘÍDAVNÝ STUPEŇ flex DSS DS-3																								
	MADLO DSS P-1/DSS P-2																								

● - V SADĚ      ✓ - MOŽNOST NÁKUPU      ✗ - NELZE NAMONTOVAT

Atypické rozměry jsou k dispozici v celých rozměrech. Velikost atypických schodů nesmí překročit 1m2.

# FLEX

		FLEX POLAR		FLEX TERMO										FLEX TERMO METAL BOX																							
ROZMĚRY	B x A	120 x 60	120 x 70	70 x 60	70 x 70	80 x 60	80 x 70	90 x 60	90 x 70	100 x 60	100 x 70	110 x 60	110 x 70	120 x 60	120 x 70	130 x 60	130 x 70	70 x 50	70 x 60	70 x 70	80 x 50	80 x 60	80 x 70	90 x 50	90 x 60	90 x 70	100 x 50	100 x 60	100 x 70	110 x 60	110 x 70	120 x 60	120 x 70	130 x 60	130 x 70		
	C	290 cm																																			
	D	210 cm		200 cm		210 cm		195 cm		200 cm		210 cm		210 cm		195 cm																					
	E	245 cm		220 cm		245 cm		225 cm		230 cm		220 cm		245 cm		225 cm		230 cm																			
	F	62 cm		50 cm		47 cm		58 cm		50 cm		47 cm		58 cm																							
	G	160 kg																																			
ATYPICKÉ ROZMĚRY	MIN-MAX DÉLKA	Na dotaz		70 - 130 cm										Nedostupne																							
	MIN-MAX ŠÍŘKA	Na dotaz		60 - 75 cm										Nedostupne																							
	MINIMALNY ROZMĚR	Na dotaz		70 x 60 cm										70 x 50 cm																							
DALŠÍ PŘÍSLUŠENSTVÍ	VSTUPNÍ ZÁBRADLÍ DSS B																																				
	KRYCÍ LIŠTY DSS LM-1																																				
	MONTÁŽNÍ SADA DSS ZM-1																																				
	STOPKY DSS S-1																																				
	PŘÍDAVNÝ DÍL ŽEBŘÍKU DSS DS-1																																				
	PŘÍDAVNÝ STUPEŇ DSS DS-2	●																																			
	PŘÍDAVNÝ STUPEŇ flex DSS DS-3	✗												✓																							
	MADLO DSS P-1/DSS P-2													✗																							

● - V SADĚ      ✓ - MOŽNOST NÁKUPU      ✗ - NELZE NAMONTOVAT

Atypické rozměry jsou k dispozici v celých rozměrech. Velikost atypických schodů nesmí překročit 1m2.



# SOLID

		SOLID POLAR										SOLID EXTRA										SOLID TERMO																		
ROZMĚRY	B x A	113 x 55	113 x 60	113 x 70	120 x 55	120 x 60	120 x 70	130 x 55	130 x 60	130 x 70	140 x 55	140 x 60	140 x 70	110 x 55	110 x 60	110 x 70	120 x 55	120 x 60	120 x 70	130 x 55	130 x 60	130 x 70	140 x 55	140 x 60	140 x 70	110 x 55	110 x 60	110 x 70	120 x 55	120 x 60	120 x 70	130 x 55	130 x 60	130 x 70	140 x 55	140 x 60	140 x 70			
	C	280 cm																																						
	D	139 cm			147 cm						128 cm			142 cm						134 cm			148 cm																	
	E	165 cm			169 cm						161 cm			165 cm						160 cm			166 cm																	
	F	59 cm			62 cm						58 cm																													
	G	210 kg															190 kg																							
ATYPICKÉ ROZMĚRY	MIN-MAX DÉLKA	113 - 140 cm															110 - 140 cm																							
	MIN-MAX ŠÍŘKA	54 - 80 cm															54 - 85 cm																							
	MINIMALNY ROZMĚR	113 x 54 cm															110 x 54 cm																							
DALŠÍ PŘÍSLUŠENSTVÍ	VSTUPNÍ ZÁBRADLÍ DSS B																																							
	KRYCÍ LIŠTY DSS LM-1																																							
	MONTÁŽNÍ SADA DSS ZM-1																																							
	STOPKY DSS S-1																																							
	PŘÍDAVNÝ DÍL ŽEBŘÍKU DSS DS-1																																							
	PŘÍDAVNÝ STUPEŇ DSS DS-2																																							
	PŘÍDAVNÝ STUPEŇ flex DSS DS-3																																							
MADLO DSS P-1/DSS P-2																																								

● - V SADĚ      ✓ - MOŽNOST NÁKUPU      ✗ - NELZE NAMONTOVAT

Atypické rozměry jsou k dispozici v celých rozměrech. Velikost atypických schodů nesmí překročit 1m2.

# LONG

		LONG EXTRA										LONG TERMO PS										LONG FLEX TERMO										SLIDING EXTRA														
ROZMĚRY	B x A	120 x 55	120 x 60	120 x 70	130 x 55	130 x 60	130 x 70	140 x 55	140 x 60	140 x 70	120 x 55	120 x 60	120 x 70	130 x 55	130 x 60	130 x 70	140 x 55	140 x 60	140 x 70	80 x 60	80 x 70	90 x 60	90 x 70	100 x 60	100 x 70	110 x 60	110 x 70	120 x 60	120 x 70	130 x 60	130 x 70	110 x 55	110 x 60	110 x 70	120 x 55	120 x 60	120 x 70	130 x 55	130 x 60	130 x 70	140 x 55	140 x 60	140 x 70			
	C	330 cm															310 cm																													
	D	165 cm					172 cm					220 cm					205 cm					128 cm					142 cm																			
	E	167 cm					168 cm					265 cm					245 cm	250 cm					110 cm					120 cm					130 cm					140 cm								
	F	58 cm															47 cm															58 cm														
	G	160 kg																																												
	H																																													
	I																																													
ATYPICKÉ ROZMĚRY	MIN-MAX DÉLKA	120 - 140 cm															80 - 130 cm															110 - 140 cm														
	MIN-MAX ŠÍŘKA	54 - 80 cm					54 - 85 cm					60 - 75 cm										54 - 80 cm																								
	MINIMALNY ROZMĚR	120 x 54 cm															80 x 60 cm															110 x 54 cm														
DALŠÍ PŘÍSLUŠENSTVÍ	VSTUPNÍ ZÁBRADLÍ DSS B																																													
	KRYCÍ LIŠTY DSS LM-1																																													
	MONTÁŽNÍ SADA DSS ZM-1																																													
	STOPKY DSS S-1																																													
	PŘÍDAVNÝ DÍL ŽEBŘÍKU DSS DS-1																																													
	PŘÍDAVNÝ STUPEŇ DSS DS-2																																													
	PŘÍDAVNÝ STUPEŇ flex DSS DS-3																																													
MADLO DSS P-1/DSS P-2																																														

● - V SADĚ      ✓ - MOŽNOST NÁKUPU      ✗ - NELZE NAMONTOVAT

Atypické rozměry jsou k dispozici v celých rozměrech. Velikost atypických schodů nesmí překročit 1m2.

		EI45				MINI EI45						EI45 POLAR				SOLID EI60						
ROZMĚRY	B x A	120 x 60	120 x 70	130 x 60	130 x 70	80 x 60	80 x 70	90 x 60	90 x 70	100 x 60	100 x 70	120 x 60	120 x 70	130 x 60	130 x 70	120 x 60	120 x 70	130 x 60	130 x 70			
	C	280 cm				260 cm		265 cm				280 cm				280 cm						
	D	142 cm				103 cm		130 cm				147 cm				145 cm						
	E	165 cm				120 cm		125 cm				169 cm				168 cm						
	F	58 cm				47 cm						58 cm				60 cm						
	G	160 kg																		210 kg		
ATYPICKÉ ROZMĚRY	MIN-MAX DÉLKA	Na dotaz																				
	MIN-MAX ŠÍŘKA	Na dotaz																				
	MINIMALNY ROZMĚR	120 x 60 cm				80 x 60 cm						120 x 60 cm										
DALŠÍ PŘÍSLUŠENSTVÍ	VSTUPNÍ ZÁBRADLÍ DSS B	✓																				
	KRYCÍ LIŠTY DSS LM-1	✗																				
	MONTÁŽNÍ SADA DSS ZM-1	✗																				
	STOPKY DSS S-1	●																				
	PŘÍDAVNÝ DÍL ŽEBŘÍKU DSS DS-1																					
	PŘÍDAVNÝ STUPEŇ DSS DS-2																					
	PŘÍDAVNÝ STUPEŇ flex DSS DS-3	✗																				
	MADLO DSS P-1/DSS P-2	✓																				

● - V SADĚ      ✓ - MOŽNOST NÁKUPU      ✗ - NELZE NAMONTOVAT

Atypické rozměry jsou k dispozici v celých rozměrech. Velikost atypických schodů nesmí překročit 1m2.

## OSTATNI

		ALUPROFI EXTRA												STALLUX TERMO												COMPACT TERMO		
ROZMĚRY	B x A	110 x 55	110 x 60	110 x 70	120 x 55	120 x 60	120 x 70	130 x 55	130 x 60	130 x 70	140 x 55	140 x 60	140 x 70	110 x 55	110 x 60	110 x 70	120 x 55	120 x 60	120 x 70	130 x 55	130 x 60	130 x 70	140 x 55	140 x 60	140 x 70	100 x 55	100 x 60	100 x 70
	C	280 cm																										
	D	128 cm	142 cm												134 cm	148 cm												146 cm
	E	161 cm	165 cm												160 cm	166 cm												135 cm
	F	58 cm																								47 cm		
	G	160 kg																										
ATYPICKÉ ROZMĚRY	MIN-MAX DÉLKA	110 - 140 cm																								100 - 110 cm		
	MIN-MAX ŠÍŘKA	54 - 80 cm												54 - 85 cm												54 - 85 cm		
	MINIMALNY ROZMĚR	110 x 54 cm																								100 x 54 cm		
DALŠÍ PŘÍSLUŠENSTVÍ	VSTUPNÍ ZÁBRADLÍ DSS B	✓																										
	KRYCÍ LIŠTY DSS LM-1	✓																										
	MONTÁŽNÍ SADA DSS ZM-1	✓																										
	STOPKY DSS S-1	●																										
	PŘÍDAVNÝ DÍL ŽEBŘÍKU DSS DS-1																											
	PŘÍDAVNÝ STUPEŇ DSS DS-2																											
	PŘÍDAVNÝ STUPEŇ flex DSS DS-3	✗																										
	MADLO DSS P-1/DSS P-2	✓																										

● - V SADĚ      ✓ - MOŽNOST NÁKUPU      ✗ - NELZE NAMONTOVAT

Atypické rozměry jsou k dispozici v celých rozměrech. Velikost atypických schodů nesmí překročit 1m2.

### Půdní schody Minka Alpine Mc Step (Ud = 1,1 W/m2\*K)



Obj. číslo	Název	Rozměr	MOC bez DPH
9004875303083	Minka Alpine Mc Step (Ud = 1,1 W/m2*K)	140x70 cm	2 900 Kč
9004875303021	Minka Alpine Mc Step (Ud = 1,1 W/m2*K)	110x70 cm	2 900 Kč
9004875303014	Minka Alpine Mc Step (Ud = 1,1 W/m2*K)	110x60 cm	2 900 Kč
9004875303038	Minka Alpine Mc Step (Ud = 1,1 W/m2*K)	120x60 cm	2 900 Kč
9004875303045	Minka Alpine Mc Step (Ud = 1,1 W/m2*K)	120x70 cm	2 900 Kč

### Půdní schody Minka Mini Mc Step (Ud = 1,1 W/m2\*K)



Obj. číslo	Název	Rozměr	MOC bez DPH
9004875030033	Minka Mini Mc Step (Ud = 1,1 W/m2*K)	90x80 cm	4 131 Kč
9004875030026	Minka Mini Mc Step (Ud = 1,1 W/m2*K)	90x70 cm	4 131 Kč
9004875030019	Minka Mini Mc Step (Ud = 1,1 W/m2*K)	90x60 cm	4 131 Kč

### Půdní schody Minka Tradition Plus (Ud = 1,1 W/m2\*K)



Obj. číslo	Název	Rozměr	MOC bez DPH
9004875301041	Minka Tradition Plus (Ud = 1,1 W/m2*K)	120x70 cm	3 144 Kč
9004875301034	Minka Tradition Plus (Ud = 1,1 W/m2*K)	120x60 cm	3 144 Kč

### Půdní schody Minka Alpine Steel (Ud = 1,2 W/m2\*K)



Obj. číslo	Název	Rozměr	MOC bez DPH
9004875102433	Minka Alpine Steel (Ud = 1,2 W/m2*K)	120x60 cm	5 790 Kč
9004875102440	Minka Alpine Steel (Ud = 1,2 W/m2*K)	120x70 cm	5 790 Kč

**Půdní schody Minka Elegance (Ud = 1,1 W/m2\*K)**

Obj. číslo	Název	Rozměr	MOC bez DPH
9004875102341	Minka Elegance (Ud = 1,1 W/m2*K)	120x70 cm	7 125 Kč
9004875102334	Minka Elegance (Ud = 1,1 W/m2*K)	120x60 cm	7 125 Kč

**Půdní schody Minka Alpine Polar 60 (Ud = 0,64 W/m2\*K)**

Obj. číslo	Název	Rozměr	MOC bez DPH
9004875106417	Minka Alpine Polar 60 (Ud = 0,64 W/m2*K)	85x70 cm	5 990 Kč
9004875106431	Minka Alpine Polar 60 (Ud = 0,64 W/m2*K)	120x60 cm	5 990 Kč
9004875106448	Minka Alpine Polar 60 (Ud = 0,64 W/m2*K)	120x70 cm	5 990 Kč

**Půdní schody Minka Polar Extreme (Ud = 0,59 W/m2\*K)**

Obj. číslo	Název	Rozměr	MOC bez DPH
9004875106547	Minka Polar Extreme (Ud = 0,59 W/m2*K)	120x70 cm	6 433 Kč
9004875106530	Minka Polar Extreme (Ud = 0,59 W/m2*K)	120x60 cm	6 433 Kč

**Půdní schody Minka Mini Polar Extreme (Ud = 0,59 W/m2\*K)**

Obj. číslo	Název	Rozměr	MOC bez DPH
9004875065027	Minka Mini Polar Extreme (Ud = 0,59 W/m2*K)	90x70 cm	7 389 Kč
9004875065011	Minka Mini Polar Extreme (Ud = 0,59 W/m2*K)	90x60 cm	7 389 Kč



**Mlynářské schody**

### Mlynářské schodiště s madlem Softline



Obj. číslo	Název	Rozměr	MOC bez DPH
9004875283002	Mlynářské schodiště s madlem Softline	280x63 cm	6 164 Kč



### Mlynářské schodiště s madlem Boras



Obj. číslo	Název	Rozměr	MOC bez DPH
9004875282302	Mlynářské schodiště s madlem Boras	280x63 cm	6 489 Kč



### Mlynářské schodiště s madlem Flexibo



Obj. číslo	Název	Rozměr	MOC bez DPH
9004875283408	Mlynářské schodiště s madlem Flexibo	300x55 cm	5 629 Kč



**Půdní výlezy a dvířka**

# PŮDNÍ VÝLEZY

## UZAVŘENÍ OTVORU VE STROPU

### TRVALÁ BÍLÁ ÚPRAVA



Povrch víka je v továrně upraven trvalým bílým lakem, se zárukou stálobarevnosti. Estetické bílé víko bude vypadat dobře v jakékoli místnosti.

### ROBUSTNÍ PANTY A RÁM



Ve výlezu jsou dva odolné kovové panty. Robustní rám výšky 110 mm z masivního dřeva.

### STAČÍ ZABOUCHNOUT



Půdní výlez OMAN stačí zabouchnout. Speciální, patentovaný zámek se zabouchne a výlez zůstane pevně zavřený.

### THERMO-STOP SYSTEM

VYBERTE SOUČINITEL PROSTUPU TEPLA

$$U_d = 1,22 \text{ W/m}^2\text{-K}$$

ZÁKLADNÍ

$$U_d = 0,85 \text{ W/m}^2\text{-K}$$

DOBŘÝ

$$U_d = 0,7 \text{ W/m}^2\text{-K}$$

VELMI DOBŘÝ

$$U_d = 0,36 \text{ W/m}^2\text{-K}$$

ŠETŘÍCÍ ENERGIÍ

$U_d$  - KOFICIENT VÍKA

## WS POLAR



DVĚ TĚSNĚNÍ

$$U_d = 0,36 \text{ W/m}^2\text{-K}$$

4 TŘÍDA  
VZDUCHO  
TĚSNOSTI

TLOUŠŤKA ZATEPLENÉHO VÍKA	86 mm
TLOUŠŤKA TEPELNÉ IZOLACE	80 mm
BARVA VÍKA, OBOUSTRANNĚ	BÍLÁ
HLOUBKA RÁMU	110 mm
TOUŠŤKA RÁMU	30 mm
MATERIÁL PRO VÝROBU RÁMU	JEHLIČNATÉ DŘEVO
ŠTĚRBINOVÝ ZÁVĚS	KOVOVÝ
ZÁRUKA	3 ROKY
TYP OTEVŘENÍ	PLYNULE OTEVŘENÍ, DROP-DOWN
OTOČENÍM DOPRAVA NEBO DOLEVA	UNIVERZÁLNÍ OTEVÍRÁNÍ
UMÍSTĚNÍ VÝROBKU	INTERIÉROVÉ
ZÁRUKA PEVNÉHO ZAVŘENÍ	ZÁPADKA SE PO ZAVŘENÍ ZABLOKUJE

#### ROZMĚRY RÁMU [cm]

VNĚJŠÍ ROZMĚRY RÁMU, MONTÁŽNÍ OTVOR VĚTŠÍ O 2 cm

51x43 55x55 56,2x56,2 70x55 72,6x55,3

#### ATYPICKÉ ROZMĚRY SKRZYNKY

NÍŽE UVEDENÉ ATYPICKÉ ROZMĚRY JSOU ORIENTAČNÍMI ROZMĚRY

MIN-MAX DÉLKA 50 - 100  
MIN-MAX VÝŠKA 50 - 100

Atypické rozměry dostupné v celých rozměrech.



## WS MAXI

## WS EXTRA

## WS TERMO



DVĚ TĚSNĚNÍ



JEDNO TĚSNĚNÍ



DVĚ TĚSNĚNÍ

$$U_d = 0,7 \text{ W/m}^2\cdot\text{K}$$

$$U_d = 0,85 \text{ W/m}^2\cdot\text{K}$$

$$U_d = 1,22 \text{ W/m}^2\cdot\text{K}$$

TLOUŠŤKA ZATEPLENÉHO VÍKA	56 mm
TLOUŠŤKA TEPELNÉ IZOLACE	50 mm
BARVA VÍKA, OBOUSTRANNĚ	BÍLÁ
HLOUBKA RÁMU	110 mm
TOUŠŤKA RÁMU	30 mm
MATERIÁL PRO VÝROBU RÁMU	JEHLIČNATÉ DŘEVO
ŠTĚRBINOVÝ ZÁVĚS	KOVOVÝ
ZÁRUKA	3 ROKY
TYP OTEVŘENÍ	PLYNULÉ OTEVŘENÍ, DROP-DOWN
OTOČENÍM DOPRAVA NEBO DOLEVA	UNIVERZÁLNÍ OTEVÍRÁNÍ
UMÍSTĚNÍ VÝROBKU	INTERIÉROVÉ
ZÁRUKA PEVNÉHO ZAVŘENÍ	ZÁPADKA SE PO ZAVŘENÍ ZABLOKUJE

TLOUŠŤKA ZATEPLENÉHO VÍKA	46 mm
TLOUŠŤKA TEPELNÉ IZOLACE	40 mm
BARVA VÍKA, OBOUSTRANNĚ	BÍLÁ
HLOUBKA RÁMU	110 mm
TOUŠŤKA RÁMU	30 mm
MATERIÁL PRO VÝROBU RÁMU	JEHLIČNATÉ DŘEVO
ŠTĚRBINOVÝ ZÁVĚS	KOVOVÝ
ZÁRUKA	3 ROKY
TYP OTEVŘENÍ	PLYNULÉ OTEVŘENÍ, DROP-DOWN
OTOČENÍM DOPRAVA NEBO DOLEVA	UNIVERZÁLNÍ OTEVÍRÁNÍ
UMÍSTĚNÍ VÝROBKU	INTERIÉROVÉ
ZÁRUKA PEVNÉHO ZAVŘENÍ	ZÁPADKA SE PO ZAVŘENÍ ZABLOKUJE

TLOUŠŤKA ZATEPLENÉHO VÍKA	26 mm
TLOUŠŤKA TEPELNÉ IZOLACE	20 mm
BARVA VÍKA, OBOUSTRANNĚ	BÍLÁ
HLOUBKA RÁMU	110 mm
TOUŠŤKA RÁMU	30 mm
MATERIÁL PRO VÝROBU RÁMU	JEHLIČNATÉ DŘEVO
ŠTĚRBINOVÝ ZÁVĚS	KOVOVÝ
ZÁRUKA	3 ROKY
TYP OTEVŘENÍ	PLYNULÉ OTEVŘENÍ, DROP-DOWN
OTOČENÍM DOPRAVA NEBO DOLEVA	UNIVERZÁLNÍ OTEVÍRÁNÍ
UMÍSTĚNÍ VÝROBKU	INTERIÉROVÉ
ZÁRUKA PEVNÉHO ZAVŘENÍ	ZÁPADKA SE PO ZAVŘENÍ ZABLOKUJE

### ROZMĚRY RÁMU [cm]

VNĚJŠÍ ROZMĚRY RÁMU, MONTÁŽNÍ OTVOR VĚTŠÍ O 2 cm

51x43 55x55 56,2x56,2 70x55 72,6x55,3

### ATYPICKÉ ROZMĚRY SKRZYNKI

NÍŽE UVEDENÉ ATYPICKÉ ROZMĚRY JSOU ORIENTAČNÍMI ROZMĚRY

MIN-MAX DÉLKA 50 - 100  
MIN-MAX VÝŠKA 50 - 100

Atypické rozměry dostupné v celých rozměrech.

### ROZMĚRY RÁMU [cm]

VNĚJŠÍ ROZMĚRY RÁMU, MONTÁŽNÍ OTVOR VĚTŠÍ O 2 cm

51x43 55x55 56,2x56,2 70x55 72,6x55,3

### ATYPICKÉ ROZMĚRY SKRZYNKI

NÍŽE UVEDENÉ ATYPICKÉ ROZMĚRY JSOU ORIENTAČNÍMI ROZMĚRY

MIN-MAX DÉLKA 50 - 100  
MIN-MAX VÝŠKA 50 - 100

Atypické rozměry dostupné v celých rozměrech.

### ROZMĚRY RÁMU [cm]

VNĚJŠÍ ROZMĚRY RÁMU, MONTÁŽNÍ OTVOR VĚTŠÍ O 2 cm

51x43 55x55 56,2x56,2 70x55 72,6x55,3

### ATYPICKÉ ROZMĚRY SKRZYNKI

NÍŽE UVEDENÉ ATYPICKÉ ROZMĚRY JSOU ORIENTAČNÍMI ROZMĚRY

MIN-MAX DÉLKA 50 - 100  
MIN-MAX VÝŠKA 50 - 100

Atypické rozměry dostupné v celých rozměrech.

**Půdní výlez Oman Ws Termo (Ud = 1,22 W/m2\*K)**

Obj. číslo	Název	Rozměr	MOC bez DPH
5907572761160	Oman Ws Termo (Ud = 1,22 W/m2*K)	51x43 cm	2 081 Kč
5907572761177	Oman Ws Termo (Ud = 1,22 W/m2*K)	55x55 cm	2 081 Kč
5907572761184	Oman Ws Termo (Ud = 1,22 W/m2*K)	56,2x56,2 cm	2 081 Kč
5907572761191	Oman Ws Termo (Ud = 1,22 W/m2*K)	70x55 cm	2 081 Kč
5907572761207	Oman Ws Termo (Ud = 1,22 W/m2*K)	72,6x55,3 cm	2 081 Kč

**Půdní výlez Oman Ws Extra (Ud = 0,85 W/m2\*K)**

Obj. číslo	Název	Rozměr	MOC bez DPH
5907572761061	Oman Ws Extra (Ud = 0,85 W/m2*K)	51x43 cm	2 810 Kč
5907572761078	Oman Ws Extra (Ud = 0,85 W/m2*K)	55x55 cm	2 810 Kč
5907572761085	Oman Ws Extra (Ud = 0,85 W/m2*K)	56,2x56,2 cm	2 810 Kč
5907572761092	Oman Ws Extra (Ud = 0,85 W/m2*K)	70x55 cm	2 810 Kč
5907572761108	Oman Ws Extra (Ud = 0,85 W/m2*K)	72,6x55,3 cm	2 810 Kč

**Půdní výlez Oman Ws Maxi (Ud = 0,7 W/m2\*K)**

Obj. číslo	Název	Rozměr	MOC bez DPH
5907572761115	Oman Ws Maxi (Ud = 0,7 W/m2*K)	51x43 cm	3 642 Kč
5907572761122	Oman Ws Maxi (Ud = 0,7 W/m2*K)	55x55 cm	3 642 Kč
5907572761139	Oman Ws Maxi (Ud = 0,7 W/m2*K)	56,2x56,2 cm	3 642 Kč
5907572761146	Oman Ws Maxi (Ud = 0,7 W/m2*K)	70x55 cm	3 642 Kč
5907572761153	Oman Ws Maxi (Ud = 0,7 W/m2*K)	72,5x55,3 cm	3 642 Kč

**Půdní výlez Oman Ws Polar (Ud = 0,36 W/m2\*K)**

Obj. číslo	Název	Rozměr	MOC bez DPH
5907572766707	Oman Ws Polar (Ud = 0,36 W/m2*K)	51x43 cm	6 140 Kč
5907572766714	Oman Ws Polar (Ud = 0,36 W/m2*K)	55x55 cm	6 140 Kč
5907572766721	Oman Ws Polar (Ud = 0,36 W/m2*K)	56,2x56,2 cm	6 140 Kč
5907572762327	Oman Ws Polar (Ud = 0,36 W/m2*K)	70x55 cm	6 140 Kč
5907572766738	Oman Ws Polar (Ud = 0,36 W/m2*K)	72,6x55,3 cm	6 140 Kč

## **PODKROVNÍ DVÍŘKA** VÁŠ PROSTOR POD KONTROLOU

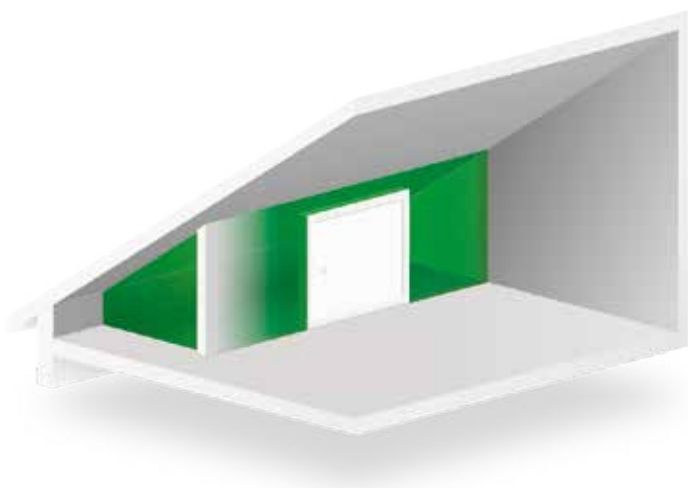

## **VYUŽIJTE PROSTOR V PODKROVÍ**

Použitím podkrovních dvířek zákazník získá možnost využití prostoru mezi střešou a podlahou nebo pod schodištěm.

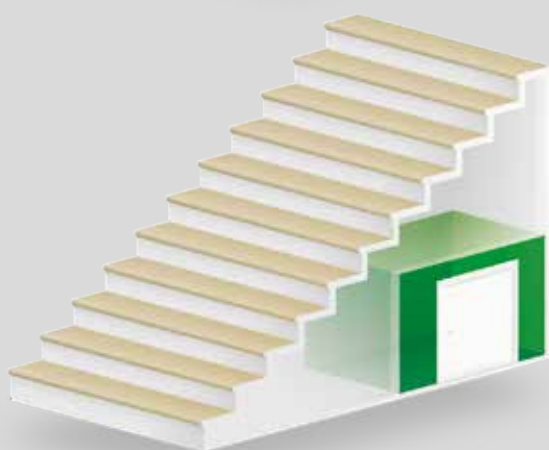

## **VYUŽIJTE PROSTOR POD SCHODY**

Schody jsou neodmyslitelným prvkem každého patrového domu. Použitím podkrovních dvířek můžete snadno využít prázdný prostor pro estetické ukládání.

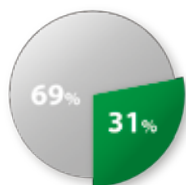
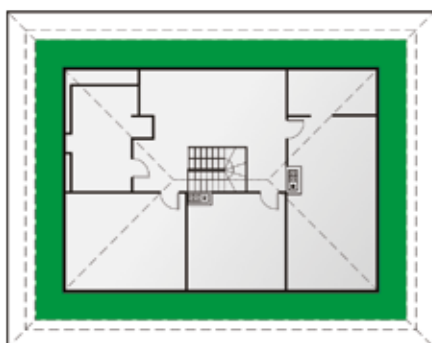

- VYUŽITÝ PROSTOR
- PROSTOR, KTERÝ MŮŽETE ZÍSKAT

## KOLIK PROSTORU MŮŽETE ZÍSKAT?

Četné zkosení v domcích s podkrovím ztěžují jeho využití. Podkrovní dvířka Vám pomůžou využít až 31% prostoru navíc.

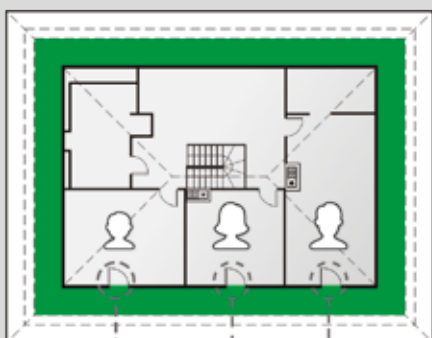

## VYTVOŘTE SI VLASTNÍ PROSTOR SPOJENÍM PODKROVNÍCH DVÍŘEK

Vytvořte si vlastní úložiště v podkrovní zdi bez ohledu na interiér v podkroví.

Dětská pokoje - sezónní oblečení a hračky.

Šatna - obuv, sezónní oblečení a suvenýry.

Domácí kancelář - archivace dokumentů.



## NEPOŘÁDKU ŘEKNĚTE NE! ZÍSKEJTE SNADNÝ PŘÍSTUP K VAŠIM VĚCEM

Nepořádek se může usadit v každé místnosti. Můžete se ho zbavit velmi jednoduchým způsobem. Využijte prázdno za svislou nadezdívkou jako další prostor a použijte podkrovní dvířka, jako snadný přístup k ukládání věcí.

# PODKROVNÍ DVÍŘKA

## LEPŠÍ POUŽITÍ PROSTORU

DK POLAR

### KRYCÍ LIŠTY



Standardně jsou krycí lišty součástí balení pro všechny zateplené modely podkrovních dvířek.

Vyrobené z bílého plastu, velmi estetické umožňují jednoduchou a snadnou montáž.

Krycí lišty jsou seříznuty na daný rozměr, nevyžadují další nástroje a spojovací prvky (hřebíky, šrouby)

### STAČÍ ZABOUCHNOUT



Stačí dveře zabouchnout a již máte jistotu, že jsou těsně zavřené. Těsnění utlumí zavření. Nemusíte pamatovat na přetočení klikou.

### THERMO-STOP SYSTEM

VYBERTE SOUČINITELE PROSTUPU TEPLA

$U_d = 1,22$   
W/m<sup>2</sup>·K

ZÁKLADNÍ

$U_d = 0,85$   
W/m<sup>2</sup>·K

DOBŘÍ

$U_d = 0,7$   
W/m<sup>2</sup>·K

VELMI DOBRÝ

$U_d = 0,36$   
W/m<sup>2</sup>·K

ŠETŘÍCÍ ENERGIÍ

$U_d$  - KOFICIENT VÍKA



DVĚ TĚSNĚNÍ

$U_d = 0,36$   
W/m<sup>2</sup>·K

**4** TŘÍDA  
VZDUCHO  
TĚSNOSTI

TLOUŠŤKA ZATEPLENÝCH DVÍŘEK	86 mm
TLOUŠŤKA TEPelnÉ IZOLACE	80 mm
BARVA VÍKA, OBOUSTRANNĚ	BÍLÁ
HLOUBKA RÁMU	110 mm
TLOUŠŤKA RÁMU	30 mm
ZPŮSOB OTEVÍRÁNÍ	KLIKA
ŠTĚRBINOVÝ ZÁVĚS	KOVOVÝ
ZÁRUKA	3 ROKY
MATERIÁL PRO VÝROBU RÁMU	JEHLIČNATÉ DŘEVO
V SADĚ	KRYCÍ LIŠTY
OTEVÍRÁNÍ NA LEVOU NEBO PRAVOU STRANU	UNIVERZÁLNÍ MONTÁŽ
UMÍSTĚNÍ VÝROBKU	INTERIÉROVÉ
ZÁRUKA PEVNÉHO ZAVŘENÍ	ZÁPADKA SE PO ZAVŘENÍ ZABLOKUJE

#### ROZMĚRY RÁMU [cm]

VNĚJŠÍ ROZMĚRY RÁMU, MONTÁŽNÍ OTVOR VĚTŠÍ O 2 cm

80x55	90x55	100x60	110x60
80x60	90x60	100x70	110x70
70x70	90x70	100x70	110x70

#### ATYPICKÉ ROZMĚRY SKRZYNKY [cm]

NÍŽ UVEDENÉ ATYPICKÉ ROZMĚRY JSOU ORIENTAČNÍMI ROZMĚRY

MIN-MAX VÝŠKA	55 - 110
MIN-MAX ŠÍŘKA	55 - 90

Atypické rozměry dostupné v celých rozměrech.

## DK MAXI



DVĚ TĚSNĚNÍ

$$U_d = 0,7 \text{ W/m}^2\cdot\text{K}$$

TLOUŠŤKA ZATEPLENÝCH DVÍREK	56 mm
TLOUŠŤKA TEPELNÉ IZOLACE	50 mm
BARVA VÍKA, OBOUSTRANĚ	BÍLÁ
HLOUBKA RÁMU	110 mm
TLOUŠŤKA RÁMU	30 mm
ZPŮSOB OTEVÍRÁNÍ	KLIKA
ŠTĚRBINOVÝ ZÁVĚS	KOVOVÝ
ZÁRUKA	3 ROKY
MATERIÁL PRO VÝROBU RÁMU	MASIVNÍ DŘEVO
V SADĚ	KRYCÍ LIŠTY
OTEVÍRÁNÍ NA LEVOU NEBO PRAVOU STRANU	UNIVERZÁLNÍ MONTÁŽ
UMÍSTĚNÍ VÝROBKU	INTERIÉROVÉ
ZÁRUKA PEVNÉHO ZAVŘENÍ	ZÁPADKA SE PO ZAVŘENÍ ZABLOKUJE

### ROZMĚRY RÁMU [cm]

VNĚJŠÍ ROZMĚRY RÁMU, MONTÁŽNÍ OTVOR VĚTŠÍ O 2 cm

80x55 90x55  
80x60 90x60 100x60 110x60  
70x70 90x70 100x70 110x70

### ATYPICKÉ ROZMĚRY SKRZYNKY [cm]

NÍŽE UVEDENÉ ATYPICKÉ ROZMĚRY JSOU ORIENTAČNÍMI ROZMĚRY

MIN-MAX VÝŠKA 55 - 110  
MIN-MAX ŠÍŘKA 55 - 90

Atypické rozměry dostupné v celých rozměrech.

## DK EXTRA



JEDNO TĚSNĚNÍ

$$U_d = 0,85 \text{ W/m}^2\cdot\text{K}$$

TLOUŠŤKA ZATEPLENÝCH DVÍREK	46 mm
TLOUŠŤKA TEPELNÉ IZOLACE	40 mm
BARVA VÍKA, OBOUSTRANĚ	BÍLÁ
HLOUBKA RÁMU	110 mm
TLOUŠŤKA RÁMU	30 mm
ZPŮSOB OTEVÍRÁNÍ	KLIKA
ŠTĚRBINOVÝ ZÁVĚS	KOVOVÝ
ZÁRUKA	3 ROKY
MATERIÁL PRO VÝROBU RÁMU	MASIVNÍ DŘEVO
V SADĚ	KRYCÍ LIŠTY
OTEVÍRÁNÍ NA LEVOU NEBO PRAVOU STRANU	UNIVERZÁLNÍ MONTÁŽ
UMÍSTĚNÍ VÝROBKU	INTERIÉROVÉ
ZÁRUKA PEVNÉHO ZAVŘENÍ	ZÁPADKA SE PO ZAVŘENÍ ZABLOKUJE

### ROZMĚRY RÁMU [cm]

VNĚJŠÍ ROZMĚRY RÁMU, MONTÁŽNÍ OTVOR VĚTŠÍ O 2 cm

80x55 90x55  
80x60 90x60 100x60 110x60  
70x70 90x70 100x70 110x70

### ATYPICKÉ ROZMĚRY SKRZYNKY [cm]

NÍŽE UVEDENÉ ATYPICKÉ ROZMĚRY JSOU ORIENTAČNÍMI ROZMĚRY

MIN-MAX VÝŠKA 55 - 110  
MIN-MAX ŠÍŘKA 55 - 90

Atypické rozměry dostupné v celých rozměrech.

## DK TERMO



JEDNO TĚSNĚNÍ

$$U_d = 1,22 \text{ W/m}^2\cdot\text{K}$$

TLOUŠŤKA ZATEPLENÝCH DVÍREK	26 mm
TLOUŠŤKA TEPELNÉ IZOLACE	20 mm
BARVA VÍKA, OBOUSTRANĚ	BÍLÁ
HLOUBKA RÁMU	110 mm
TLOUŠŤKA RÁMU	30 mm
ZPŮSOB OTEVÍRÁNÍ	KLIKA
ŠTĚRBINOVÝ ZÁVĚS	KOVOVÝ
ZÁRUKA	3 ROKY
MATERIÁL PRO VÝROBU RÁMU	MASIVNÍ DŘEVO
V SADĚ	KRYCÍ LIŠTY
OTEVÍRÁNÍ NA LEVOU NEBO PRAVOU STRANU	UNIVERZÁLNÍ MONTÁŽ
UMÍSTĚNÍ VÝROBKU	INTERIÉROVÉ
ZÁRUKA PEVNÉHO ZAVŘENÍ	ZÁPADKA SE PO ZAVŘENÍ ZABLOKUJE

### ROZMĚRY RÁMU [cm]

VNĚJŠÍ ROZMĚRY RÁMU, MONTÁŽNÍ OTVOR VĚTŠÍ O 2 cm

80x55 90x55  
80x60 90x60 100x60 110x60  
70x70 90x70 100x70 110x70

### ATYPICKÉ ROZMĚRY SKRZYNKY [cm]

NÍŽE UVEDENÉ ATYPICKÉ ROZMĚRY JSOU ORIENTAČNÍMI ROZMĚRY

MIN-MAX VÝŠKA 55 - 110  
MIN-MAX ŠÍŘKA 55 - 90

Atypické rozměry dostupné v celých rozměrech.

# PODKROVNÍ DVÍŘKA EI PROTIPOŽÁRNÍ

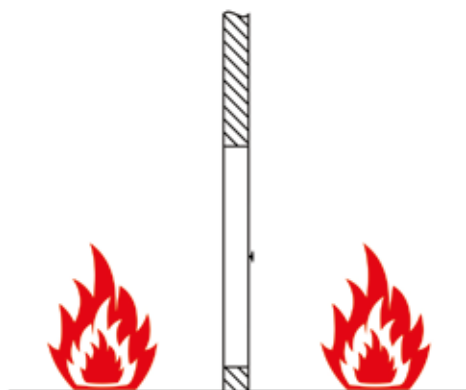

## POŽÁRNÍ ODOLNOST EI VYBERTE POŽÁRNÍ ODOLNOST



Schopnost podkrovních dvířek jako přepážky v dělicí s těně splnit specifické požadavky při požáru. Požární odolnost je vyjádřena v minutách

## STAČÍ ZABOUCHNOUT



Stačí dveře zabouchnout a již máte jistotu, že jsou těsně zavřené. Těsnění utlumí zavření. Nemusíte pamatovat o přetočení klikou.

## THERMO-STOP SYSTEM VYBERTE SOUČINITEĽ PROSTUPU TEPLA



DOBŘÝ



VELMI DOBŘÝ



ŠETŘÍCÍ ENERGIÍ

U<sub>d</sub> - KOFICIENT VÍKA

## DK EI30 POLAR



DVĚ TĚSNĚNÍ



JEDNO TĚSNĚNÍ  
PROTIPOŽÁRNÍ



TLOUŠŤKA ZATEPLENÝCH DVÍŘEK	86 mm
TLOUŠŤKA TEPELNÉ IZOLACE	80 mm
BARVA VÍKA, OBOUSTRANNĚ	BÍLÁ
HLOUBKA RÁMU	110 mm
TLOUŠŤKA RÁMU	30 mm
ZPŮSOB OTEVÍRÁNÍ	KOULE
ŠTĚRBINOVÝ ZÁVĚS	KOVOVÝ
ZÁRUKA	3 ROKY
MATERIÁL PRO VÝROBU RÁMU	JEHLIČNATÉ DŘEVO
OTEVÍRÁNÍ NA LEVOU NEBO PRAVOU STRANU	UNIVERZÁLNÍ MONTÁŽ
UMÍSTĚNÍ VÝROBKU	INTERIÉROVÉ
ZÁRUKA PEVNÉHO ZAVŘENÍ	ZÁPADKA SE PO ZAVŘENÍ ZABLOKUJE

### ROZMĚRY RÁMU [cm]

VNĚJŠÍ ROZMĚRY RÁMU, MONTÁŽNÍ OTVOR VĚTŠÍ O 2 cm

80x55	90x55	100x60	110x60
80x60	90x60	100x70	110x70
70x70	90x70	100x70	110x70

# DK EI30 EXTRA



JEDNO TĚSNĚNÍ



JEDNO TĚSNĚNÍ  
PROTIPOŽÁRNÍ

$$U_d = 0,76 \text{ W/m}^2\cdot\text{K}$$

TLOUŠŤKA ZATEPLENÝCH DVÍŘEK	46 mm
TLOUŠŤKA TEPELNÉ IZOLACE	40 mm
BARVA VÍKA, OBOUSTRANNĚ	BÍLÁ
HLOUBKA RÁMU	110 mm
TLOUŠŤKA RÁMU	30 mm
ZPŮSOB OTEVÍRÁNÍ	KOULE
ŠTĚRBINOVÝ ZÁVĚS	KOVOVÝ
ZÁRUKA	3 ROKY
MATERIÁL PRO VÝROBU RÁMU	JEHLIČNATÉ DŘEVO
OTEVÍRÁNÍ NA LEVOU NEBO PRAVOU STRANU	UNIVERZÁLNÍ MONTÁŽ
UMÍSTĚNÍ VÝROBKU	INTERIÉROVÉ
ZÁRUKA PEVNÉHO ZAVŘENÍ	ZÁPADKA SE PO ZAVŘENÍ ZABLOKUJE

## ROZMĚRY RÁMU [cm]

VNĚJŠÍ ROZMĚRY RÁMU, MONTÁŽNÍ OTVOR VĚTŠÍ O 2 cm

80x55	90x55		
80x60	90x60	100x60	110x60
70x70	90x70	100x70	110x70



**Podkrovní dvířka Oman Dk Termo (Ud = 1,22 W/m2\*K)**

Obj. číslo	Název	Rozměr	MOC bez DPH
5907572704761	Oman Dk Termo (Ud = 1,22 W/m2*K)	70x70 cm	2 404 Kč
5907572755893	Oman Dk Termo (Ud = 1,22 W/m2*K)	80x55 cm	2 404 Kč
5907572755909	Oman Dk Termo (Ud = 1,22 W/m2*K)	80x60 cm	2 404 Kč
5907572704792	Oman Dk Termo (Ud = 1,22 W/m2*K)	90x55 cm	2 404 Kč
5907572765984	Oman Dk Termo (Ud = 1,22 W/m2*K)	90x60 cm	2 404 Kč
5907572755916	Oman Dk Termo (Ud = 1,22 W/m2*K)	90x70 cm	2 404 Kč
5907572755824	Oman Dk Termo (Ud = 1,22 W/m2*K)	100x60 cm	2 404 Kč
5907572755831	Oman Dk Termo (Ud = 1,22 W/m2*K)	100x70 cm	2 404 Kč
5907572755848	Oman Dk Termo (Ud = 1,22 W/m2*K)	110x60 cm	2 404 Kč
5907572755855	Oman Dk Termo (Ud = 1,22 W/m2*K)	110x70 cm	2 404 Kč

**Podkrovní dvířka Oman Dk Extra (Ud = 0,85 W/m2\*K)**

Obj. číslo	Název	Rozměr	MOC bez DPH
5907572704013	Oman Dk Extra (Ud = 0,85 W/m2*K)	70x70 cm	2 914 Kč
5907572756005	Oman Dk Extra (Ud = 0,85 W/m2*K)	80x55 cm	2 914 Kč
5907572756012	Oman Dk Extra (Ud = 0,85 W/m2*K)	80x60 cm	2 914 Kč
5907572704709	Oman Dk Extra (Ud = 0,85 W/m2*K)	90x55 cm	2 914 Kč
5907572767605	Oman Dk Extra (Ud = 0,85 W/m2*K)	90x60 cm	2 914 Kč
5907572756029	Oman Dk Extra (Ud = 0,85 W/m2*K)	90x70 cm	2 914 Kč
5907572755930	Oman Dk Extra (Ud = 0,85 W/m2*K)	100x60 cm	2 914 Kč
5907572755947	Oman Dk Extra (Ud = 0,85 W/m2*K)	100x70 cm	2 914 Kč
5907572755954	Oman Dk Extra (Ud = 0,85 W/m2*K)	110x60 cm	2 914 Kč
5907572755961	Oman Dk Extra (Ud = 0,85 W/m2*K)	110x70 cm	2 914 Kč

**Podkrovní dvířka Oman Dk Maxi (Ud = 0,7 W/m2\*K)**

Obj. číslo	Název	Rozměr	MOC bez DPH
5907572756098	Oman Dk Maxi (Ud = 0,7 W/m2*K)	70x70 cm	3 278 Kč
5907572756135	Oman Dk Maxi (Ud = 0,7 W/m2*K)	80x55 cm	3 278 Kč
5907572756142	Oman Dk Maxi (Ud = 0,7 W/m2*K)	80x60 cm	3 278 Kč
5907572756166	Oman Dk Maxi (Ud = 0,7 W/m2*K)	90x55 cm	3 278 Kč
5907572767599	Oman Dk Maxi (Ud = 0,7 W/m2*K)	90x60 cm	3 278 Kč
5907572756173	Oman Dk Maxi (Ud = 0,7 W/m2*K)	90x70 cm	3 278 Kč
5907572756043	Oman Dk Maxi (Ud = 0,7 W/m2*K)	100x60 cm	3 278 Kč
5907572756050	Oman Dk Maxi (Ud = 0,7 W/m2*K)	100x70 cm	3 278 Kč
5907572756067	Oman Dk Maxi (Ud = 0,7 W/m2*K)	110x60 cm	3 278 Kč
5907572756074	Oman Dk Maxi (Ud = 0,7 W/m2*K)	110x70 cm	3 278 Kč

**Podkrovní dvířka Oman Dk Polar (Ud = 0,36 W/m2\*K)**

Obj. číslo	Název	Rozměr	MOC bez DPH
5907572756241	Oman Dk Polar (Ud = 0,36 W/m2*K)	70x70 cm	4 881 Kč
5907572756289	Oman Dk Polar (Ud = 0,36 W/m2*K)	80x55 cm	4 881 Kč
5907572756296	Oman Dk Polar (Ud = 0,36 W/m2*K)	80x60 cm	4 881 Kč
5907572756319	Oman Dk Polar (Ud = 0,36 W/m2*K)	90x55 cm	4 881 Kč
5907572765892	Oman Dk Polar (Ud = 0,36 W/m2*K)	90x60 cm	4 881 Kč
5907572756326	Oman Dk Polar (Ud = 0,36 W/m2*K)	90x70 cm	4 881 Kč
5907572756197	Oman Dk Polar (Ud = 0,36 W/m2*K)	100x60 cm	4 881 Kč
5907572756203	Oman Dk Polar (Ud = 0,36 W/m2*K)	100x70 cm	4 881 Kč
5907572756210	Oman Dk Polar (Ud = 0,36 W/m2*K)	110x60 cm	4 881 Kč
5907572756227	Oman Dk Polar (Ud = 0,36 W/m2*K)	110x70 cm	4 881 Kč

**Podkrovní dvířka Oman Dk Ei30 Extra (Ud = 0,85 W/m2\*K)**

Obj. číslo	Název	Rozměr	MOC bez DPH
5907572767421	Oman Dk Ei30 Extra (Ud = 0,85 W/m2*K)	70x70 cm	4 954 Kč
5907572767438	Oman Dk Ei30 Extra (Ud = 0,85 W/m2*K)	80x55 cm	4 954 Kč
5907572767445	Oman Dk Ei30 Extra (Ud = 0,85 W/m2*K)	80x60 cm	4 954 Kč
5907572767452	Oman Dk Ei30 Extra (Ud = 0,85 W/m2*K)	90x55 cm	4 954 Kč
5907572767469	Oman Dk Ei30 Extra (Ud = 0,85 W/m2*K)	90x60 cm	4 954 Kč
5907572767476	Oman Dk Ei30 Extra (Ud = 0,85 W/m2*K)	90x70 cm	4 954 Kč
5907572767391	Oman Dk Ei30 Extra (Ud = 0,85 W/m2*K)	100x60 cm	4 954 Kč
5907572767384	Oman Dk Ei30 Extra (Ud = 0,85 W/m2*K)	100x70 cm	4 954 Kč
5907572767407	Oman Dk Ei30 Extra (Ud = 0,85 W/m2*K)	110x60 cm	4 954 Kč
5907572767414	Oman Dk Ei30 Extra (Ud = 0,85 W/m2*K)	110x70 cm	4 954 Kč

**Podkrovní dvířka Oman Dk Ei30 Polar (Ud = 0,43 W/m2\*K)**

Obj. číslo	Název	Rozměr	MOC bez DPH
5907572767520	Oman Dk Ei30 Polar (Ud = 0,43 W/m2*K)	70x70 cm	6 920 Kč
5907572767537	Oman Dk Ei30 Polar (Ud = 0,43 W/m2*K)	80x55 cm	6 920 Kč
5907572767544	Oman Dk Ei30 Polar (Ud = 0,43 W/m2*K)	80x60 cm	6 920 Kč
5907572767353	Oman Dk Ei30 Polar (Ud = 0,43 W/m2*K)	90x55 cm	6 920 Kč
5907572767360	Oman Dk Ei30 Polar (Ud = 0,43 W/m2*K)	90x60 cm	6 920 Kč
5907572767346	Oman Dk Ei30 Polar (Ud = 0,43 W/m2*K)	90x70 cm	6 920 Kč
5907572767483	Oman Dk Ei30 Polar (Ud = 0,43 W/m2*K)	100x60 cm	6 920 Kč
5907572767490	Oman Dk Ei30 Polar (Ud = 0,43 W/m2*K)	100x70 cm	6 920 Kč
5907572767506	Oman Dk Ei30 Polar (Ud = 0,43 W/m2*K)	110x60 cm	6 920 Kč
5907572767513	Oman Dk Ei30 Polar (Ud = 0,43 W/m2*K)	110x70 cm	6 920 Kč



# Střešní okna a rolety

## Co si představit pod značkou Keylite?

Unikátní patentované řešení střešních oken irského výrobce s více než 30letou tradicí.

## Proč vybrat střešní okna Keylite?

Střešní okna Keylite jsou kombinací výkonu a pohodlí a stávají se tak nejlepším řešením pro zajištění přirozenějšího světla a čerstvého vzduchu pro váš domov, kancelář nebo dílnu. Zároveň jsou veškerá střešní okna značky Keylite v souladu s nezbytnými normami a požadavky zákazníků.



## 5 důvodů proč vybrat střešní okna Keylite:

1. Téměř u všech střešních oken značky Keylite je součástí konstrukce tepelně izolační límec. U jiných značek zpravidla ve standardu střešního okna chybí a zákazníka stojí nákup tohoto límce zhruba 900– 1500 Kč.
2. Dvakrát jednodušší montáž, než u ostatních značek, což vám ušetří čas.
3. Střešní okna lze napojit na solární napájení.
4. Nejširší nabídka na trhu.
5. Množství inovativních patentů, které naleznete pouze u střešních oken Keylite.

Klíčové pro výběr jsou také vlastnosti střešních oken Keylite ve verzích Futuretherm, TM a Polar®. Kromě výše uvedených jedinečných vlastností mají střešní okna certifikát CE (označení dokládající to, že výrobek byl před uvedením na trh posouzen a splňuje veškeré legislativní požadavky a normy EU).



# Proč Keylite?

Střešní okna Keylite kombinují výkon a pohodlí a stávají se nejlepším řešením pro zajištění přirozenějšího světla a čerstvého vzduchu pro Váš domov.

## DALŠÍ VÝHODY!

- ✓ Flexibilní tepelně-izolační límeč
- ✓ Standardní spodní montáž
- ✓ Zasklený balíček s „tepelným rámečkem“



### Extra výhody bez dalších nákladů

Keylite nabízí všechny tyto výhody jako standard, bez dalších nákladů, oproti konkurenci, která je nabízí jako další příslušenství, za které musíte platit zvlášť.



### Větší výběr

Díky materiálům, jako je dřevo nebo PVC, nabízí řada Keylite větší možnosti při výběru oken, které splní Vaše požadavky.

Okno Keylite je možné vložit do jakéhokoli typu střechy, což v kombinaci s inovacemi, jako je napájení solárního panelu a ovládání chytrým telefonem umožňuje více funkcí.



### Patentované inovace

Inovace Keylite zaručují, že výkon našich produktů je jedinečný. Naše patenty znamenají, že jiná střešní okna nemají tyto mimořádné vlastnosti. Každá z nich je vytvořena s cílem zvýšit účinnost, funkčnost, snadnou montáž a údržbu našich výrobků.





OCENĚNÍ BARRATT  
DEVELOPMENT PLC 2019



OCENĚNÍ BUILDERS MERCHANTS  
JOURNAL INDUSTRY 2018



OCENĚNÍ CONSTRUCTION  
NEWS SPECIALISTS 2018



OCENĚNÍ HOUSE BUILDER  
PRODUCT 2017



OCENĚNÍ IRISH CONSTRUCTION  
INDUSTRY 2017



BUILDGASE  
2015, 2016, 2017



OCENĚNÍ BUILDERS  
MERCHANT NEWS 2016



## Záruka 10 - 20 let

Střešní okna a těsnící límce Keylite mají záruku 10 let a 20 let záruku na okna Polar® (pro více informací kontaktujte technický tým Keylite). Jsme si jisti, že naše produkty nebudou způsobovat problémy s kvalitou pro tohle určené období a déle.

Všechny elektrické části, žaluzie a příslušenství mají tříletou záruku.



## Spolehlivý servis

Techničtí odborníci společnosti Keylite jsou připraveni pomoci a splnit všechny Vaše požadavky týkající se procesu návrhu a technické podpory během montáže. O veškeré dodávky se starají naši čtí distributoři po celé zemi.



## Certifikáty

Keylite získal řadu certifikátů od příslušných organizací pro systémy řízení a nabízené produkty. Tyto certifikace zaručují, že produkty Keylite splní požadavky každého zákazníka.



Technická pomoc je  
pobízeny v institutu ITC9000  
SUDOWLANEJ



Certifikace pro řízení  
systémů řízení kvality  
systémů řízení kvality



# Rychlý způsob montáže

## Montážní úhelníky - úchyty Flick-Fit

Naše jedinečné držáky Flick-Fit, namontované na rámu okna, umožňují přímou instalaci kartonové krabice na střechu. Pouze je nutné zvolit hloubku instalace v závislosti na typu zastřešení.

- Včetně montážních úhelníků
- Bez šroubů
- Rychlejší montáž



## Pružiny v kování (závěsu) okenního křídla

Tato jedinečná patentová funkce kování (závěsu) okenního křídla umožňuje jednoduché použití pružiny, kterou s zafixuje kování (závěs) okenního křídla. Díky této pevně zafixované pozici je umožněno naprosto jednoduché osazení (zavěšení) okenního křídla do rámu okna.

- Snadná a rychlá montáž
- Šetří čas



## Kaptur Click-Fit

Jednoduše připojte kryt okna k hotovým klipům. Nyní vyžaduje montáž kapuce

- Rychlejší a snadnější způsob
- O 50% méně šroubů



## Snížená pozice namontovaného okna ve střeše.

### Snížená pozice namontovaného okna ve střeše.

Snížená pozice okna ve střeše. Každé střešní okno Keylite je standardně namontováno hlouběji do střechy.

Níže namontovaná okna ve střeše jako standard bez dodatečných nákladů, Vám umožní výrazně zlepšit pohled na namontovaná okna i celou střechu.

Velkou výhodou je, zlepšení tepelně-izolačních vlastností okna i celé střešní konstrukce. Větší zapuštění oken do střešní konstrukce, je díky nastavitelným montážním úhelníkům – úchytům Flick-Fit

### Nový profil lemování střešního okna

Nový profil lemování se sníženou výškou, zlepšuje vzhled okna, ale výrazně zlepšuje sladění oken se střešní krytinou. okna s krytinou střechy.

- Moderní design
- Nízký profil

## Z krabice na střechu za pouhé **2 minuty**

Montážní úhelníky Flick-Fit namontované přímo na rámu okna zjednoduší a zrychlí montáž do střešní konstrukce.

Nejnovější inovace značky Keylite, Vám pomohou s instalací oken v těch nejrůznějších fázích.



1. Nastavte úhelníky ve spodní části okna pro vhodnou výšku v závislosti na typu střešní krytiny
2. Umístěte okno do připraveného otvoru na střeše.
3. Úhelníky by měly být na spodní straně proužku. Vyčnívající zoubky ve spodních montážních úchytech zajišťují požadovanou minimální vzdálenost okna od střešní latě.
4. Protáhněte okno připraveným otvorem a poté nastavte horní držáky s výběrem montážní výšky, kterou potřebujete.





# Klíčové vlastnosti

každého střešního okna Futuretherm + TM a Polar®

Všechny uvedené funkce a jedinečné inovace jsou ve standardu každého okna, to znamená, že nemusíte platit více.

## Flexi tepelně-izolační límec Futuretherm



Jednoduše odtrhněte ochrannou pásku z tepelně-izolačního límce, tím dojde k expanzi izolace a vyplnění mezer mezi střešní konstrukcí a rámem okna. Systém Futuretherm eliminuje problém tepelných mostů, vznikajících při napojení rámu okna na střešní konstrukci.



## Madlo s ovládáním ventilace



Moderní, ergonomické madlo pro otevírání, umožňuje i ventilaci nebo větrání i při zavřeném okně. Umístění v horní části křídla, umožňuje efektivní větrání místnosti bez nutnosti otevírání okna.

## Závěs (kování) rámu



je nejdůležitější součástí střešního okna a jediným pohyblivým konstrukčním prvkem. Keylite omezil možnost selhání tohoto prvku maximálním zjednodušením jeho konstrukce při zachování plné funkčnosti.



## Závěs (kování) křídla



Pružinový závěs křídla je další z novinek Keylite. Unikátní design umožňuje bezproblémové připojení křídla s rámem. **Stačí jeden plynulý pohyb**





### Montážní úhelníky- úchyty Flick Fit

Z výroby namontované úchyty Flick Fit, umožňují rychlou a snadnou instalaci střešních oken. Z přepravního obalu lze okno instalovat na střechu za pouhé 2 minuty.



### Kryt ventilátoru

Zakrytí ventilace, vyrobené z jednoho kusu, dokonale chrání ventilační otvor před deštěm. Instalované úchyty, umožňují snadnou a rychlou montáž.



### Nízký profil lemování

Díky speciálně navrženému tvaru profilu lemování, se střešní okno Keylite dokonale ladí s jakoukoliv střechou. Snižené osazení okna ve střeše, zabraňuje vzniku tepelných mostů a zvyšuje tepelně-izolační vlastnosti okna.



### Větrání bez ohledu na počasí

Konstrukce ventilace umožňuje větrání místnosti bez ohledu na povětrnostní podmínky.

#### Větrací filtr

Speciální filtr zabraňuje vniknutí hmyzu a nečistoty. Vymutí filtru pro čištění nebo výměnu je velice snadné



### Ocelové výztuže (Polar®)

Okna s Argonem nebo Kryptonem, spolu s tepelným rámečkem vytvoří extrémně tepelně-izolační parametry a zabraňuje kondenzaci vlhkosti na oknech.



### Zasklení s tepelným rámečkem

Zasklivací obaly s argonovou nebo kryptonovou vložkou a teplou hranou umožňují extrémně příznivé izolační parametry a zabraňují kondenzaci vodní páry na tabulích.



### Vícekomorové PVC profily (Polar®)

Střešní okna Polar jsou vyrobená z vysoce kvalitního a odolného PVC, které zajišťuje dostatečnou pevnost a trvanlivost barev.



standard

✓ **Efektivní přívod vzduchu**  
Instaluje se na žádost  
zákazníka

✓ **Hliníkové  
profily  
potažené  
polyuretanový  
m lakem**

✓ **Vysoce kvalitní,  
impregnovaná a  
lakovaná borovicová  
překližka**

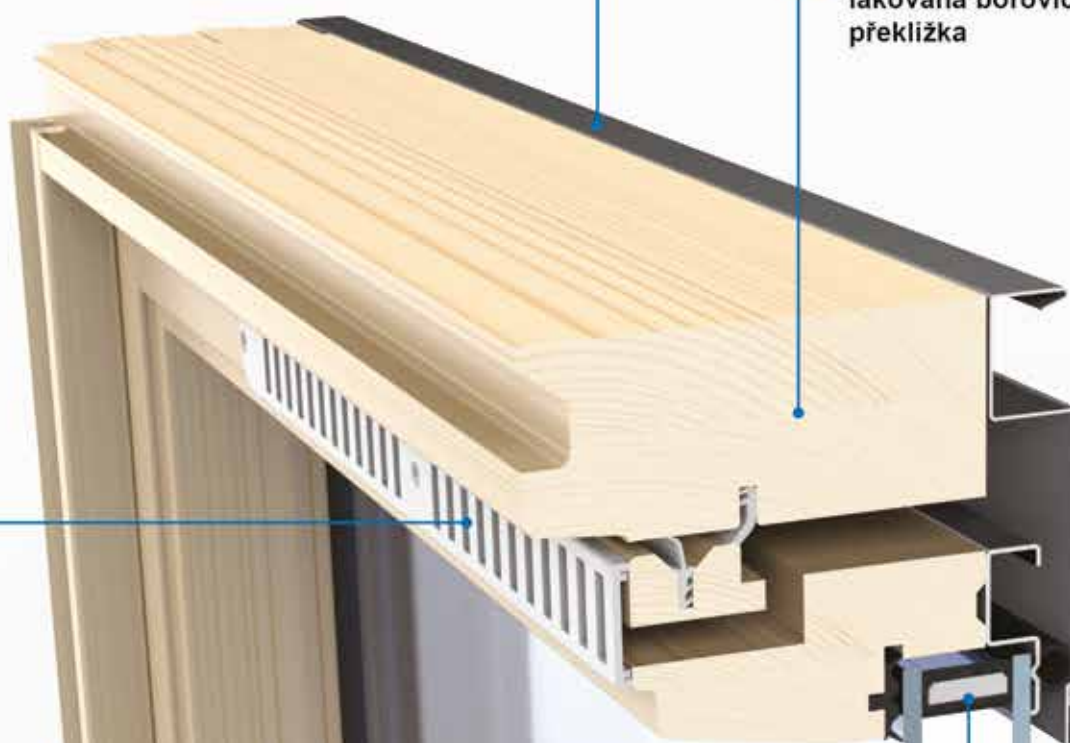

✓ **Energeticky  
úsporné  
zasklivač  
balíčky**

✓ **Bezúdržbové  
panty**

✓ **Speciální  
zavěs  
okenního  
křídla**

# Střešní okno Keylite BW

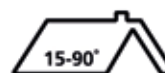

**Kyvné střešní okno, dřevěný profil, instalace na jakoukoli střechu se sklonem 15°-90°.**

Keylite BW je odpovědí na rostoucí poptávku trhu po kvalitních oknech za příznivou cenu.

Díky našim mnohaletým zkušenostem jsme vytvořili jedinečné okno Keylite BW – jedná se o levnější verzi okna s více funkcemi



Bílá malba



Lakované dřevo

## Výhody

- Vyrobeno z vysoce kvalitního borovicového profilu, který je impregnovaný a lakovaný.
- Lemování a profily střešního okna jsou vyrobené z vysoce kvalitního hliníkového plechu, lakovaného polyesterovým lakem, dostupné ve dvou standardních barvách: šedá a černá.
- Okno je vybaveno ergonomickým madlem s funkcí mikro-ventilace, umístěným ve spodní části křídla.

- Na přání zákazníka je možné nainstalovat ruční větrání, které zlepšuje ventilační možnosti okna.
- Montážní úhelníky jsou ve standardní výbavě
- Pro zastínění využijte originální rolety Keylite.



Velikost	01	01C	02	03	04	05	06	07F	07	08	09	10
Vnější rozměry okna (mm)	550x780	550x1180	550x980	660x1180	780x980	780x1180	780x1400	940x1400	940x1600	1140x1180	1340x980	1340x1400

### Otočná okna Keylite RW, borovice (spodní držadlo)

<b>BW T</b> Thermal - $U_w = 1,3 \text{ W/m}^2\text{K}$	BW01T	BW01CT	BW02T	BW03T	BW04T	BW05T	BW06T	BW07FT	BW09T	BW08T	BW09T	BW10T
<b>BW KTG</b> Triple - $U_w = 1,0 \text{ W/m}^2\text{K}$	BW01KTG	BW01CKTG	BW02KTG	BW03KTG	BW04KTG	BW05KTG	BW06KTG	BW07FKTG	BW09KTG	BW08KTG	BW09KTG	BW10KTG

### Otočná okna Keylite BW v bílém provedení (spodní držadlo)

<b>WFBW T</b> Thermal - $U_w = 1,3 \text{ W/m}^2\text{K}$	WFBW01T	WFBW01CT	WFBW02T	WFBW03T	WFBW04T	WFBW05T	WFBW06T	WFBW07FT	WFBW09T	WFBW08T	WFBW09T	WFBW10T
<b>WFBW KTG</b> Triple - $U_w = 1,0 \text{ W/m}^2\text{K}$	WFBW01KTG	WFBW01CKTG	WFBW02KTG	WFBW03KTG	WFBW04KTG	WFBW05KTG	WFBW06KTG	WFBW07FKTG	WFBW09KTG	WFBW08KTG	WFBW09KTG	WFBW10KTG

### Střešní okno Keylite EASY BW kyvné, 2-sklo (Ug = 1W/m²K)



Obj. číslo	Název	Rozměr	MOC bez DPH
BWT01	EASY BW kyvné, 2-sklo (Ug = 1W/m²K)	55x78 cm	4 341 Kč
BWT02	EASY BW kyvné, 2-sklo (Ug = 1W/m²K)	55x98 cm	4 816 Kč
BWT01C	EASY BW kyvné, 2-sklo (Ug = 1W/m²K)	55x118 cm	5 363 Kč
BWT03	EASY BW kyvné, 2-sklo (Ug = 1W/m²K)	66x118 cm	5 947 Kč
BWT04	EASY BW kyvné, 2-sklo (Ug = 1W/m²K)	78x98 cm	5 764 Kč
BWT05	EASY BW kyvné, 2-sklo (Ug = 1W/m²K)	78x118 cm	6 385 Kč
BWT06	EASY BW kyvné, 2-sklo (Ug = 1W/m²K)	78x140 cm	7 077 Kč
BWT07F	EASY BW kyvné, 2-sklo (Ug = 1W/m²K)	94x140 cm	7 843 Kč



### Střešní okno Keylite EASY BW kyvné, bílé, 2-sklo (Ug = 1W/m²K)



Obj. číslo	Název	Rozměr	MOC bez DPH
WFBWT01	EASY BW kyvné, bílé, 2-sklo (Ug = 1W/m²K)	55x78 cm	4 560 Kč
WFBWT02	EASY BW kyvné, bílé, 2-sklo (Ug = 1W/m²K)	55x98 cm	5 072 Kč
WFBWT01C	EASY BW kyvné, bílé, 2-sklo (Ug = 1W/m²K)	55x118 cm	5 655 Kč
WFBWT03	EASY BW kyvné, bílé, 2-sklo (Ug = 1W/m²K)	66x118 cm	6 239 Kč
WFBWT04	EASY BW kyvné, bílé, 2-sklo (Ug = 1W/m²K)	78x98 cm	6 057 Kč
WFBWT05	EASY BW kyvné, bílé, 2-sklo (Ug = 1W/m²K)	78x118 cm	6 749 Kč
WFBWT06	EASY BW kyvné, bílé, 2-sklo (Ug = 1W/m²K)	78x140 cm	7 407 Kč
WFBWT07F	EASY BW kyvné, bílé, 2-sklo (Ug = 1W/m²K)	94x140 cm	8 245 Kč

### Střešní okno Keylite EASY BW kyvné, 3-sklo (Ug = 0,8W/m²K)



Obj. číslo	Název	Rozměr	MOC bez DPH
BWT013S	EASY BW kyvné, 3-sklo (Ug = 0,8W/m²K)	55x78 cm	4 925 Kč
BWT023S	EASY BW kyvné, 3-sklo (Ug = 0,8W/m²K)	55x98 cm	5 545 Kč
BWT01C3S	EASY BW kyvné, 3-sklo (Ug = 0,8W/m²K)	55x118 cm	6 202 Kč
BWT033S	EASY BW kyvné, 3-sklo (Ug = 0,8W/m²K)	66x118 cm	7 041 Kč
BWT043S	EASY BW kyvné, 3-sklo (Ug = 0,8W/m²K)	78x98 cm	6 858 Kč
BWT053S	EASY BW kyvné, 3-sklo (Ug = 0,8W/m²K)	78x118 cm	7 698 Kč
BWT063S	EASY BW kyvné, 3-sklo (Ug = 0,8W/m²K)	78x140 cm	8 646 Kč
BWT07F3S	EASY BW kyvné, 3-sklo (Ug = 0,8W/m²K)	94x140 cm	9 814 Kč



### Střešní okno Keylite EASY BW kyvné, bílé, 3-sklo (Ug = 0,8W/m²K)



Obj. číslo	Název	Rozměr	MOC bez DPH
WFBWT013S	EASY BW kyvné, bílé, 3-sklo (Ug = 0,8W/m²K)	55x78 cm	5 144 Kč
WFBWT023S	EASY BW kyvné, bílé, 3-sklo (Ug = 0,8W/m²K)	55x98 cm	5 801 Kč
WFBWT01C3S	EASY BW kyvné, bílé, 3-sklo (Ug = 0,8W/m²K)	55x118 cm	6 494 Kč
WFBWT033S	EASY BW kyvné, bílé, 3-sklo (Ug = 0,8W/m²K)	66x118 cm	7 370 Kč
WFBWT043S	EASY BW kyvné, bílé, 3-sklo (Ug = 0,8W/m²K)	78x98 cm	7 114 Kč
WFBWT053S	EASY BW kyvné, bílé, 3-sklo (Ug = 0,8W/m²K)	78x118 cm	8 063 Kč
WFBWT063S	EASY BW kyvné, bílé, 3-sklo (Ug = 0,8W/m²K)	78x140 cm	9 011 Kč
WFBWT07F3S	EASY BW kyvné, bílé, 3-sklo (Ug = 0,8W/m²K)	94x140 cm	10 215 Kč

extra



## Střešní kyvné okno, dřevěný profil

Instalace na jakoukoli střechu se sklonem 15 ° až 90 °.  
Střešní okna Keylite Flick Fit Plus jsou nejnovější nabídkou firmy Keylite

### Výhody

- Větší prosvětlení místnosti  
Upravený design okenního křídla zajišťuje, že střešní okno Flick-Fit, má až o 10% větší prosklení, vůči oknům Future Therm.
- Komponenty pro výrobu té nejvyšší kvality  
Pro výrobu střešních oken používáme komponenty nejvyšší kvality
- Dřevo pro výrobu má vždy certifikát FSC
- Ekologické lakování  
Střešní okno Flick Fit Plus lakováno dvěma vrstvami ekologicky nezávadného akrylového laku, který chrání dřevo i v nejnáročnějších povětrnostních podmínkách.

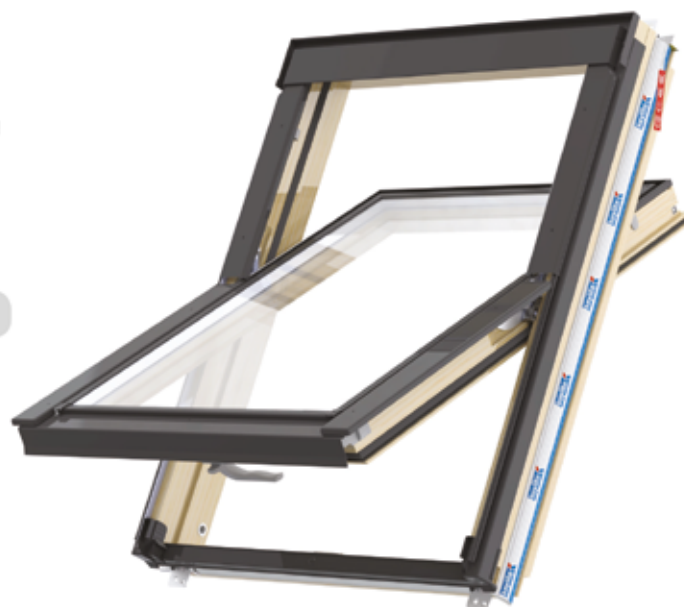

- Izolační trojsklo plněné Argonem ATG  
Inovativní řešení ve formě trojskla s náplní argonu umožňuje lepší energetickou účinnost za velmi atraktivní cenu.
- Závěsy bez údržby  
Speciálně navržené bezúdržbové panty, umožňují pohodlné používání okna bez nutnosti údržby a servisu.
- Ergonomické madlo  
Speciálně navržené ergonomické madlo umožňuje pohodlné ovládání okna a umístění křídla v uzavřené nebo neuzavřené poloze pro účinné větrání místnosti.
- Integrovaný tepelně-izolační límec Futuretherm™  
Pouze střešní okna Keylite mají integrovaný tepelně-izolační límec Futuretherm™ integrovaný do rámu okna. Pomocí odtržení pásky na límcích, dojde k naplnění izolace do mezery, mezi rámem střešního okna a střešních konstrukcí.

## Střešní okna s balíčkem ATG splňují energie za velmi atraktivní cenu technické podmínky pro rok 2021



Velikost	01	01C	02	03	04	05	06	07F	07	08	09	10
Vnější rozměry okna (mm)	550x780	550x1180	550x980	660x1180	780x980	780x1180	780x1400	940x1400	940x1600	1140x1180	1340x980	1340x1400

### Otočné okno Keylite FF, borovice (horní nebo dolní úchyt)

<b>TFF T</b> Thermal - $U_g = 1,3 \text{ W/m}^2\text{K}$	TFF01T	TFF01CT	TFF02T	TFF03T	TFF04T	TFF05T	TFF06T	TFF07FT	TFF09T	TFF08T	TFF09T	TFF10T
<b>TFF ATG</b> Triple Argon - $U_g = 1,1 \text{ W/m}^2\text{K}$	TFF01ATG	TFF01CATG	TFF02ATG	TFF03ATG	TFF04ATG	TFF05ATG	TFF06ATG	TFF07ATG	TFF09ATG	TFF08ATG	TFF09ATG	TFF10ATG
<b>TFF KTG</b> Triple - $U_g = 0,98 \text{ W/m}^2\text{K}$	TFF01I	TFF01CI	TFF02I	TFF03I	TFF04I	TFF05I	TFF06I	TFF07FI	TFF08I	TFF08I	TFF09I	TFF10I

### Otočné okno Keylite FF v bílém provedení (horní nebo spodní držadlo)

<b>WFF T</b> Thermal - $U_g = 1,3 \text{ W/m}^2\text{K}$	WFF01T	WFF01CT	WFF02T	WFF03T	WFF04T	WFF05T	WFF06T	WFF07FT	WFF09T	WFF08T	WFF09T	WFF10T
<b>WFF ATG</b> Triple Argon - $U_g = 1,1 \text{ W/m}^2\text{K}$	WFF01ATG	WFF01CATG	WFF02ATG	WFF03ATG	WFF04ATG	WFF05ATG	WFF06ATG	WFF07ATG	WFF09ATG	WFF08ATG	WFF09ATG	WFF10ATG
<b>WFF KTG</b> Triple - $U_g = 0,98 \text{ W/m}^2\text{K}$	WFF01I	WFF01CI	WFF02I	WFF03I	WFF04I	WFF05I	WFF06I	WFF07FI	WFF08I	WFF08I	WFF09I	WFF10I

**Střešní okno Keylite PROFESIONAL kyvné, 2-sklo (Ug = 1W/m<sup>2</sup>K) - ZDARMA Zateplovací sada v hodnotě 990 Kč bez DPH**



Obj. číslo	Název	Rozměr	MOC bez DPH
CPTFF01C	PROFESIONAL kyvné, 2-sklo (Ug = 1W/m <sup>2</sup> K) - ZDARMA Zateplovací sada v hodnotě 990 Kč bez DPH	55x118 cm	7 161 Kč
CPTFF03	PROFESIONAL kyvné, 2-sklo (Ug = 1W/m <sup>2</sup> K) - ZDARMA Zateplovací sada v hodnotě 990 Kč bez DPH	66x118 cm	7 756 Kč
CPTFF04	PROFESIONAL kyvné, 2-sklo (Ug = 1W/m <sup>2</sup> K) - ZDARMA Zateplovací sada v hodnotě 990 Kč bez DPH	78x98 cm	7 519 Kč
CPTFF05	PROFESIONAL kyvné, 2-sklo (Ug = 1W/m <sup>2</sup> K) - ZDARMA Zateplovací sada v hodnotě 990 Kč bez DPH	78x118 cm	8 394 Kč
CPTFF06	PROFESIONAL kyvné, 2-sklo (Ug = 1W/m <sup>2</sup> K) - ZDARMA Zateplovací sada v hodnotě 990 Kč bez DPH	78x140 cm	9 309 Kč
CPTFF07F	PROFESIONAL kyvné, 2-sklo (Ug = 1W/m <sup>2</sup> K) - ZDARMA Zateplovací sada v hodnotě 990 Kč bez DPH	94x140 cm	10 342 Kč

**Střešní okno Keylite Flick Fit kyvné, bílé, 2-sklo (Ug = 1W/m<sup>2</sup>K) - ZDARMA Zateplovací sada v hodnotě 990 Kč bez DPH**



Obj. číslo	Název	Rozměr	MOC bez DPH
WFCPTFF01C	Flick Fit kyvné, bílé, 2-sklo (Ug = 1W/m <sup>2</sup> K) - ZDARMA Zateplovací sada v hodnotě 990 Kč bez DPH	55x118 cm	7 638 Kč
WFCPTFF03	Flick Fit kyvné, bílé, 2-sklo (Ug = 1W/m <sup>2</sup> K) - ZDARMA Zateplovací sada v hodnotě 990 Kč bez DPH	66x118 cm	8 076 Kč
WFCPTFF04	Flick Fit kyvné, bílé, 2-sklo (Ug = 1W/m <sup>2</sup> K) - ZDARMA Zateplovací sada v hodnotě 990 Kč bez DPH	78x98 cm	7 837 Kč
WFCPTFF05	Flick Fit kyvné, bílé, 2-sklo (Ug = 1W/m <sup>2</sup> K) - ZDARMA Zateplovací sada v hodnotě 990 Kč bez DPH	78x118 cm	8 752 Kč
WFCPTFF06	Flick Fit kyvné, bílé, 2-sklo (Ug = 1W/m <sup>2</sup> K) - ZDARMA Zateplovací sada v hodnotě 990 Kč bez DPH	78x140 cm	9 548 Kč
WFCPTFF07F	Flick Fit kyvné, bílé, 2-sklo (Ug = 1W/m <sup>2</sup> K) - ZDARMA Zateplovací sada v hodnotě 990 Kč bez DPH	94x140 cm	10 821 Kč

**Střešní okno Keylite Flick Fit kyvné, 3-sklo (Ug = 0,8W/m<sup>2</sup>K) - ZDARMA Zateplovací sada v hodnotě 990 Kč bez DPH**



Obj. číslo	Název	Rozměr	MOC bez DPH
CPATGFF01C	Flick Fit kyvné, 3-sklo (Ug = 0,8W/m <sup>2</sup> K) - ZDARMA Zateplovací sada v hodnotě 990 Kč bez DPH	55x118 cm	7 476 Kč
CPATGFF03	Flick Fit kyvné, 3-sklo (Ug = 0,8W/m <sup>2</sup> K) - ZDARMA Zateplovací sada v hodnotě 990 Kč bez DPH	66x118 cm	8 294 Kč
CPATGFF04	Flick Fit kyvné, 3-sklo (Ug = 0,8W/m <sup>2</sup> K) - ZDARMA Zateplovací sada v hodnotě 990 Kč bez DPH	78x98 cm	8 071 Kč
CPATGFF05	Flick Fit kyvné, 3-sklo (Ug = 0,8W/m <sup>2</sup> K) - ZDARMA Zateplovací sada v hodnotě 990 Kč bez DPH	78x118 cm	9 112 Kč
CPATGFF06	Flick Fit kyvné, 3-sklo (Ug = 0,8W/m <sup>2</sup> K) - ZDARMA Zateplovací sada v hodnotě 990 Kč bez DPH	78x140 cm	10 228 Kč
CPATGFF07F	Flick Fit kyvné, 3-sklo (Ug = 0,8W/m <sup>2</sup> K) - ZDARMA Zateplovací sada v hodnotě 990 Kč bez DPH	94x140 cm	11 604 Kč

**Střešní okno Keylite Flick Fit kyvné, bílé, 3-sklo (Ug = 1W/m<sup>2</sup>K) - ZDARMA Zateplovací sada v hodnotě 990 Kč bez DPH**



Obj. číslo	Název	Rozměr	MOC bez DPH
WFCPATGFF01C	Flick Fit kyvné, bílé, 3-sklo (Ug = 1W/m <sup>2</sup> K) - ZDARMA Zateplovací sada v hodnotě 990 Kč bez DPH	55x118 cm	7 922 Kč
WFCPATGFF03	Flick Fit kyvné, bílé, 3-sklo (Ug = 1W/m <sup>2</sup> K) - ZDARMA Zateplovací sada v hodnotě 990 Kč bez DPH	66x118 cm	8 629 Kč
WFCPATGFF04	Flick Fit kyvné, bílé, 3-sklo (Ug = 1W/m <sup>2</sup> K) - ZDARMA Zateplovací sada v hodnotě 990 Kč bez DPH	78x98 cm	8 331 Kč
WFCPATGFF05	Flick Fit kyvné, bílé, 3-sklo (Ug = 1W/m <sup>2</sup> K) - ZDARMA Zateplovací sada v hodnotě 990 Kč bez DPH	78x118 cm	9 447 Kč
WFCPATGFF06	Flick Fit kyvné, bílé, 3-sklo (Ug = 1W/m <sup>2</sup> K) - ZDARMA Zateplovací sada v hodnotě 990 Kč bez DPH	78x140 cm	10 488 Kč
WFCPATGFF07F	Flick Fit kyvné, bílé, 3-sklo (Ug = 1W/m <sup>2</sup> K) - ZDARMA Zateplovací sada v hodnotě 990 Kč bez DPH	94x140 cm	12 050 Kč





**Střešní okno Futuretherm+Tm CP, je kyvné okno vyrobené z dřevěného profilu.**

Střešní okno Futuretherm+TM CP je perfektní kombinací všech inovativních řešení, která byla vyvinutá a implementována ve firmě Keylite.

## Výhody

- Vyrobeno z nejkvalitnějších impregnovaných borovicových profilů, se dvěma nátěry laku.
- Horní lemování a profily okna jsou vyrobené z vysoce kvalitního hliníkového plechu ošetřeného polyesterovým lakem, dostupné ve dvou standardních barvách: šedá a černá.
- Standardně integrovaný tepelně izolační límeč
- Montážní úhelníky Flick-Fit namontované z výroby pro rychlou instalaci a montáž na nízkou střechu
- Možnost volby, pro zvýšení nebo snížení pozice okna ve střešní konstrukci
- Horní lemování je osazeno úchyty
- Ventilace s kapacitou 56 m<sup>3</sup> / h jako standard \*



**Ideální volba pro většinu pokojů**

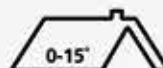

Montáž střechy 0°-15° pomocí systému ploché střechy Keylite.

Velikost	01	01C	02	03	04	05	06	07F	07	08	09	10
Vnější rozměry okna (mm)	550x780	550x1180	550x980	660x1180	780x980	780x1180	780x1400	940x1400	940x1600	1140x1180	1340x980	1340x1400
<b>Okno Keylite FT, borovice (horní nebo spodní klikla)</b>												
<b>TCP T</b> Thermal - U <sub>g</sub> = 1,3 W/m <sup>2</sup> K	TCP01T	TCP01CT	TCP02T	TCP03T	TCP04T	TCP05T	TCP06T	TCP07FT	TCP09T	TCP08T	TCP09T	TCP10T
<b>TCP ATG</b> Triple Argon - U <sub>g</sub> = 1,1 W/m <sup>2</sup> K	TCP01ATG	TCP01CATG	TCP02ATG	TCP03ATG	TCP04ATG	TCP05ATG	TCP06ATG	TCP07FATG	TCP09ATG	TCP08ATG	TCP09ATG	TCP10ATG
<b>TCP KTG</b> Triple - U <sub>g</sub> = 0,98 W/m <sup>2</sup> K	TCP01KTG	TCP01CKTG	TCP02KTG	TCP03KTG	TCP04KTG	TCP05KTG	TCP06KTG	TCP07FKTG	TCP09KTG	TCP08KTG	TCP09KTG	TCP10KTG
<b>TCP I</b> (záložně <a href="http://www.pakietu.com">www.pakietu.com</a> ) Integral - U <sub>g</sub> = 1,3 W/m <sup>2</sup> K	TCP01I	TCP01CI	TCP02I	TCP03I	TCP04I	TCP05I	TCP06I	TCP07I	TCP08I	TCP08I	TCP09I	TCP10I
<b>Okno Keylite FT, bílé provedení (horní nebo dolní klikla)</b>												
<b>WCP T</b> Thermal - U <sub>g</sub> = 1,3 W/m <sup>2</sup> K	WCP01T	WCP01CT	WCP02T	WCP03T	WCP04T	WCP05T	WCP06T	WCP07FT	WCP09T	WCP08T	WCP09T	WCP10T
<b>WCP HT</b> Triple Argon - U <sub>g</sub> = 1,1 W/m <sup>2</sup> K	WCP01ATG	WCP01CATG	WCP02ATG	WCP03ATG	WCP04ATG	WCP05ATG	WCP06ATG	WCP07FATG	WCP09ATG	WCP08ATG	WCP09ATG	WCP10ATG
<b>WCP KTG</b> Triple - U <sub>g</sub> = 0,98 W/m <sup>2</sup> K	WCP01KTG	WCP01CKTG	WCP02KTG	WCP03KTG	WCP04KTG	WCP05KTG	WCP06KTG	WCP07FKTG	WCP09KTG	WCP08KTG	WCP09KTG	WCP10KTG
<b>WCP I</b> (záložně <a href="http://www.pakietu.com">www.pakietu.com</a> ) Integral - U <sub>g</sub> = 1,3 W/m <sup>2</sup> K	WCP01I	WCP01CI	WCP02I	WCP03I	WCP04I	WCP05I	WCP06I	WCP07I	WCP08I	WCP08I	WCP09I	WCP10I

\* platí pro difuzory v okně o šířce 780 mm s tlakovým rozdílem 10 Pa. Kompletní nabídka zasklivačích balíčků na straně 26.

**Střešní okno Keylite FUTURETHERM TCP kyvné, 2-sklo (Ug = 1W/m²K) - ZDARMA Zateplovací sada v hodnotě 990 Kč bez DPH**



Obj. číslo	Název	Rozměr	MOC bez DPH
TCPT01C	FUTURETHERM TCP kyvné, 2-sklo (Ug = 1W/m²K) - ZDARMA Zateplovací sada v hodnotě 990 Kč bez DPH	55x118 cm	8 182 Kč
TCPT03	FUTURETHERM TCP kyvné, 2-sklo (Ug = 1W/m²K) - ZDARMA Zateplovací sada v hodnotě 990 Kč bez DPH	66x118 cm	8 592 Kč
TCPT04	FUTURETHERM TCP kyvné, 2-sklo (Ug = 1W/m²K) - ZDARMA Zateplovací sada v hodnotě 990 Kč bez DPH	78x98 cm	8 517 Kč
TCPT05	FUTURETHERM TCP kyvné, 2-sklo (Ug = 1W/m²K) - ZDARMA Zateplovací sada v hodnotě 990 Kč bez DPH	78x118 cm	9 298 Kč
TCPT06	FUTURETHERM TCP kyvné, 2-sklo (Ug = 1W/m²K) - ZDARMA Zateplovací sada v hodnotě 990 Kč bez DPH	78x140 cm	10 414 Kč

**Střešní okno Keylite FUTURETHERM TCP kyvné, 3-sklo (Ug = 0,8W/m²K) - ZDARMA Zateplovací sada v hodnotě 990 Kč bez DPH**



Obj. číslo	Název	Rozměr	MOC bez DPH
TCPATG03	FUTURETHERM TCP kyvné, 3-sklo (Ug = 0,8W/m²K) - ZDARMA Zateplovací sada v hodnotě 990 Kč bez DPH	66x118 cm	8 926 Kč
TCPATG04	FUTURETHERM TCP kyvné, 3-sklo (Ug = 0,8W/m²K) - ZDARMA Zateplovací sada v hodnotě 990 Kč bez DPH	78x98 cm	9 559 Kč
TCPATG05	FUTURETHERM TCP kyvné, 3-sklo (Ug = 0,8W/m²K) - ZDARMA Zateplovací sada v hodnotě 990 Kč bez DPH	78x118 cm	9 484 Kč
TCPATG06	FUTURETHERM TCP kyvné, 3-sklo (Ug = 0,8W/m²K) - ZDARMA Zateplovací sada v hodnotě 990 Kč bez DPH	78x140 cm	10 526 Kč
TCPATG07F	FUTURETHERM TCP kyvné, 3-sklo (Ug = 0,8W/m²K) - ZDARMA Zateplovací sada v hodnotě 990 Kč bez DPH	94x140 cm	13 241 Kč

**Střešní okno Keylite FUTURETHERM WCP kyvné, bílé, 2-sklo (Ug = 1W/m²K) - ZDARMA Zateplovací sada v hodnotě 990 Kč bez DPH**



Obj. číslo	Název	Rozměr	MOC bez DPH
WCPT01C	FUTURETHERM WCP kyvné, bílé, 2-sklo (Ug = 1W/m²K) - ZDARMA Zateplovací sada v hodnotě 990 Kč bez DPH	55x118 cm	8 257 Kč
WCPT03	FUTURETHERM WCP kyvné, bílé, 2-sklo (Ug = 1W/m²K) - ZDARMA Zateplovací sada v hodnotě 990 Kč bez DPH	66x118 cm	8 889 Kč
WCPT04	FUTURETHERM WCP kyvné, bílé, 2-sklo (Ug = 1W/m²K) - ZDARMA Zateplovací sada v hodnotě 990 Kč bez DPH	78x98 cm	8 777 Kč
WCPT05	FUTURETHERM WCP kyvné, bílé, 2-sklo (Ug = 1W/m²K) - ZDARMA Zateplovací sada v hodnotě 990 Kč bez DPH	78x118 cm	9 633 Kč
WCPT06	FUTURETHERM WCP kyvné, bílé, 2-sklo (Ug = 1W/m²K) - ZDARMA Zateplovací sada v hodnotě 990 Kč bez DPH	78x140 cm	10 786 Kč
WCPT07F	FUTURETHERM WCP kyvné, bílé, 2-sklo (Ug = 1W/m²K) - ZDARMA Zateplovací sada v hodnotě 990 Kč bez DPH	94x140 cm	11 250 Kč

**Střešní okno Keylite FUTURETHERM WFCP kyvné, bílé, 3-sklo (Ug = 0,8W/m²K) - ZDARMA Zateplovací sada v hodnotě 990 Kč bez DPH**



Obj. číslo	Název	Rozměr	MOC bez DPH
WFCPATG01C	FUTURETHERM WFCP kyvné, bílé, 3-sklo (Ug = 0,8W/m²K) - ZDARMA Zateplovací sada v hodnotě 990 Kč bez DPH	55x118 cm	9 001 Kč
WFCPATG03	FUTURETHERM WFCP kyvné, bílé, 3-sklo (Ug = 0,8W/m²K) - ZDARMA Zateplovací sada v hodnotě 990 Kč bez DPH	66x118 cm	9 856 Kč
WFCPATG04	FUTURETHERM WFCP kyvné, bílé, 3-sklo (Ug = 0,8W/m²K) - ZDARMA Zateplovací sada v hodnotě 990 Kč bez DPH	78x98 cm	9 744 Kč
WFCPATG05	FUTURETHERM WFCP kyvné, bílé, 3-sklo (Ug = 0,8W/m²K) - ZDARMA Zateplovací sada v hodnotě 990 Kč bez DPH	78x118 cm	10 823 Kč
WFCPATG06	FUTURETHERM WFCP kyvné, bílé, 3-sklo (Ug = 0,8W/m²K) - ZDARMA Zateplovací sada v hodnotě 990 Kč bez DPH	78x140 cm	12 236 Kč
WFCPATG07F	FUTURETHERM WFCP kyvné, bílé, 3-sklo (Ug = 0,8W/m²K) - ZDARMA Zateplovací sada v hodnotě 990 Kč bez DPH	94x140 cm	13 650 Kč

linia  
**prestige**



**Polar**



keylite

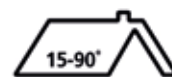

## Střešní okno, kyvné, PVC profil, možnost instalace na každou střechu s úhlem sklonu 15°-90°.

Horní madlo, které je také ventilační klapkou, umožňuje účinné větrání místnosti i při zavřeném okně.

### Výhody

#### • Snadné čištění

Křídlo lze otočit o 180° a uzamknout, což umožňuje snadné mytí vnějšího skla z místnosti.

#### • Termo-izolační vlastnosti

Střešní okna mají expanzní tepelně-izolační límeček, izolační sklo je opatřeno tepelným rámečkem a díky montážním úhelníkům lze okno více zapustit do střešní konstrukce. Všechny tyto výhody jsou ve standardní výbavě střešního okna Polar PVC. Díky výše uvedeným prvkům, mají střešní okna Polar PVC vynikající tepelně-izolační vlastnosti.

#### • Dlouhá životnost

Prvotřídní kvalita PVC profilů použitých pro výrobu střešních oken Polar PVC, jsou okna odolná vůči UV záření, změnám teplot, tím je garantována dlouhá životnost okenního rámu. Patentované kování zaručuje dlouhodobé užívání okna bez potřeby jakékoliv údržby.

#### • Efektivní ventilace a větrání

Zabudovaná ventilace ve střešním okně, umožňuje účinné větrání i při zcela zavřeném křídle.

#### • Prodloužená záruka

Poskytujeme 20letou záruku na střešní okna Polar.

#### • Elektrické dálkové ovládání

Pro střešní okna, je možné zakoupit sestavu, která ovládá střešní okna pomocí dálkového ovladače, včetně větrání.

Střešní okna Polar PVC se vyznačují dokonale bílou barvou po dlouhou dobu své životnosti. Střešní okno Polar PVC je nejvíce inovativním produktem sortimentu Keylite.



- ✓ Větrání se zavřeným oknem pomocí dálkového ovladače.
- ✓ Dokonale bílá barva i po mnoho let
- ✓ Nejinovativnější střešní okno Keylite

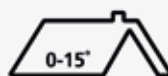

Montáž střechy 0°-15° pomocí systému ploché střechy Keylite.

Velikost	01	01C	02	03	04	05	06	07F	07	08	09	10
Vnější rozměry okna (mm)	550x780	550x1180	550x980	660x1180	780x980	780x1180	780x1400	940x1400	940x1600	1140x1180	1340x980	1340x1400
<b>Okno z PVC Keylite Polar (horní nebo spodní držadlo)</b>												
<b>PCP T</b> Thermal - U <sub>w</sub> = 1,3 W/m <sup>2</sup> K	PCP01T	PCP01CT	PCP02T	PCP03T	PCP04T	PCP05T	PCP06T	PCP07FT	-	PCP08T	PCP09T	PCP10T
<b>PCP ATG</b> Triple - U <sub>w</sub> = 1,1 W/m <sup>2</sup> K	PCP01ATG	PCP01CATG	PCP02ATG	PCP03ATG	PCP04ATG	PCP05ATG	PCP06ATG	PCP07FATG	-	PCP08ATG	PCP09ATG	PCP10ATG
<b>Okno Keylite Polar PVC s uzávěrem uvnitř zasklívací jednotky (horní nebo spodní držadlo)</b>												
<b>PCP I</b> Thermal - U <sub>w</sub> = 1,3 W/m <sup>2</sup> K	PCP01I	PCP01CI	PCP02I	PCP03I	PCP04I	PCP05I	PCP06I	PCP07FI	-	PCP08I	PCP09I	PCP10I

**Střešní okno Keylite POLAR PCP kyvné, bílé, 2-sklo (Ug = 1W/m²K) - ZDARMA Zateplovací sada v hodnotě 990 Kč bez DPH**



Obj. číslo	Název	Rozměr	MOC bez DPH
PCPT01C	POLAR PCP kyvné, bílé, 2-sklo (Ug = 1W/m²K) - ZDARMA Zateplovací sada v hodnotě 990 Kč bez DPH	55x118 cm	9 418 Kč
PCPT03	POLAR PCP kyvné, bílé, 2-sklo (Ug = 1W/m²K) - ZDARMA Zateplovací sada v hodnotě 990 Kč bez DPH	66x118 cm	9 760 Kč
PCPT04	POLAR PCP kyvné, bílé, 2-sklo (Ug = 1W/m²K) - ZDARMA Zateplovací sada v hodnotě 990 Kč bez DPH	78x98 cm	9 278 Kč
PCPT05	POLAR PCP kyvné, bílé, 2-sklo (Ug = 1W/m²K) - ZDARMA Zateplovací sada v hodnotě 990 Kč bez DPH	78x118 cm	10 449 Kč
PCPT06	POLAR PCP kyvné, bílé, 2-sklo (Ug = 1W/m²K) - ZDARMA Zateplovací sada v hodnotě 990 Kč bez DPH	78x140 cm	11 747 Kč
PCPT07F	POLAR PCP kyvné, bílé, 2-sklo (Ug = 1W/m²K) - ZDARMA Zateplovací sada v hodnotě 990 Kč bez DPH	94x140 cm	12 902 Kč

**Střešní okno Keylite POLAR PCP kyvné, bílé, 3-sklo (Ug = 1W/m²K) - ZDARMA Zateplovací sada v hodnotě 990 Kč bez DPH**



Obj. číslo	Název	Rozměr	MOC bez DPH
PCPATG01C	POLAR PCP kyvné, bílé, 3-sklo (Ug = 1W/m²K) - ZDARMA Zateplovací sada v hodnotě 990 Kč bez DPH	55x118 cm	10 258 Kč
PCPATG03	POLAR PCP kyvné, bílé, 3-sklo (Ug = 1W/m²K) - ZDARMA Zateplovací sada v hodnotě 990 Kč bez DPH	66x118 cm	11 027 Kč
PCPATG04	POLAR PCP kyvné, bílé, 3-sklo (Ug = 1W/m²K) - ZDARMA Zateplovací sada v hodnotě 990 Kč bez DPH	78x98 cm	10 433 Kč
PCPATG05	POLAR PCP kyvné, bílé, 3-sklo (Ug = 1W/m²K) - ZDARMA Zateplovací sada v hodnotě 990 Kč bez DPH	78x118 cm	11 516 Kč
PCPATG06	POLAR PCP kyvné, bílé, 3-sklo (Ug = 1W/m²K) - ZDARMA Zateplovací sada v hodnotě 990 Kč bez DPH	78x140 cm	13 185 Kč
PCPATG07	POLAR PCP kyvné, bílé, 3-sklo (Ug = 1W/m²K) - ZDARMA Zateplovací sada v hodnotě 990 Kč bez DPH	94x140 cm	14 522 Kč



# Rozměry oken a kódy produktů

Střešní okna Keylite jsou k dispozici ve standardních i vlastních velikostech.

Níže uvedená tabulka vám pomůže určit velikost okna a typy oken dostupných v této velikosti.

<b>PCP</b>	Polar PVC, Kynné	<b>TFE</b>	Lakované, FT+, Výklopné
<b>PCP I</b>	Polar PVC, Kynné s vnitřní žaluzií	<b>TFE I</b>	Lakované, FT+, Výklopné s vnitřní žaluzií
<b>PFE</b>	Polar PVC, Výklopné	<b>WFF</b>	Bílý lak, FlickFit+, Kynné
<b>PFE I</b>	Polar PVC, Výklopné	<b>WFF I</b>	Bílý lak, FlickFit+, Kynné s vnitřní žaluzií
<b>WCP</b>	Bílý lak FT+, Kynné	<b>TFF</b>	Lakované, FlickFit+, Kynné
<b>WCP I</b>	Bílý lak FT+, Kynné s vnitřní žaluzií	<b>TFF I</b>	Lakované, FlickFit+, Kynné s vnitřní žaluzií
<b>WFE</b>	Bílý lak FT+, Výklopné	<b>WBW</b>	Bílý lak, Keylite Basic, Kynné
<b>WFE I</b>	Bílý lak FT+, Výklopné s vnitřní žaluzií	<b>TBW</b>	Lakované, Keylite Basic, Kynné
<b>TCP</b>	Lakované, FT+, Kynné		
<b>TCP I</b>	Lakované FT+, Kynné s vnitřní žaluzií		

		Šířka okna (mm)					
		550	660	780	940	1140	1340
Výška okna (mm)	550	<b>01XS</b> PCP WCP TCP	<b>03XS</b> PCP WCP TCP	<b>04XS</b> PCP WCP TCP	<b>07XS</b> PCP WCP TCP	<b>08XS</b> PCP WCP TCP	<b>09XS**</b> PCP WCP TCP
	700	<b>01S</b> PCP WCP TCP	<b>03S</b> PCP WCP TCP	<b>04S</b> PCP WCP TCP	<b>07S</b> PCP WCP TCP	<b>08S</b> PCP WCP TCP	<b>09S**</b> PCP WCP TCP
	780	<b>01</b> PCP WFF WCP TFF TCP WSW TCP TBW	<b>03A</b> PCP WFF WCP TFF TCP WSW TCP TBW	<b>04A</b> PCP WFF WCP TFF TCP WSW TCP TBW	<b>07A</b> PCP WFF WCP TFF TCP WSW TCP TBW	<b>08A</b> PCP WFF WCP TFF TCP WSW TCP TBW	<b>09A**</b> PCP WFF WCP TFF WCP TFF TCP WSW TCP TBW
	980	<b>02</b> PCP TFE PCP I TFE I PFE WFF PFE I WFF I WCP TFF WCP I TFF I WFE WSW WFE I TSW TCP TCP I	<b>03B</b> PCP TFE PCP I TFE I PFE WFF PFE I WFF I WCP TFF WCP I TFF I WFE WSW WFE I TSW TCP TCP I	<b>04</b> PCP TFE PCP I TFE I PFE WFF PFE I WFF I WCP TFF WCP I TFF I WFE WSW WFE I TSW TCP TCP I	<b>07B</b> PCP TFE PCP I TFE I PFE WFF PFE I WFF I WCP TFF WCP I TFF I WFE WSW WFE I TSW TCP TCP I	<b>08B</b> PCP TFE PCP I TFE I PFE WFF PFE I WFF I WCP TFF WCP I TFF I WFE WSW WFE I TSW TCP TCP I	<b>09**</b> PCP TFE PCP I TFE I PFE WFF PFE I WFF I WCP TFF WCP I TFF I WFE WSW WFE I TSW TCP TCP I
	1180	<b>01C</b> PCP TFE PCP I TFE I PFE WFF PFE I WFF I WCP TFF WCP I TFF I WFE WSW WFE I TSW TCP TCP I	<b>03</b> PCP TFE PCP I TFE I PFE WFF PFE I WFF I WCP TFF WCP I TFF I WFE WSW WFE I TSW TCP TCP I	<b>05</b> PCP TFE PCP I TFE I PFE WFF PFE I WFF I WCP TFF WCP I TFF I WFE WSW WFE I TSW TCP TCP I	<b>07C</b> PCP TFE PCP I TFE I PFE WFF PFE I WFF I WCP TFF WCP I TFF I WFE WSW WFE I TSW TCP TCP I	<b>08</b> PCP TFE PCP I TFE I PFE WFF PFE I WFF I WCP TFF WCP I TFF I WFE WSW WFE I TSW TCP TCP I	<b>09C**</b> PCP TFE PCP I TFE I PFE WFF PFE I WFF I WCP TFF WCP I TFF I WFE WSW WFE I TSW TCP TCP I
	1400	<b>01F<sup>†</sup></b> PCP TFE PCP I TFE I PFE WFF PFE I WFF I WCP TFF WCP I TFF I WFE WSW WFE I TSW TCP TCP I	<b>03F<sup>†</sup></b> PCP TFE PCP I TFE I PFE WFF PFE I WFF I WCP TFF WCP I TFF I WFE WSW WFE I TSW TCP TCP I	<b>06<sup>†</sup></b> PCP TFE PCP I TFE I PFE WFF PFE I WFF I GPRE TFF WCP TFF WCP I TFF I WFE WSW WFE I TSW TCP TCP I	<b>07F<sup>†</sup></b> PCP TFE PCP I TFE I PFE WFF PFE I WFF I GPRE TFF WCP TFF WCP I TFF I WFE WSW WFE I TSW TCP TCP I	<b>08F**</b> PCP TFE PCP I TFE I PFE WFF PFE I WFF I GPRE TFF WCP TFF WCP I TFF I WFE WSW WFE I TSW TCP TCP I	<b>10**</b> PCP WFF PCP I WFF I WCP TFF WCP I TFF I CP WSW CP I TSW
1600	<b>01G</b> WCP WFF WCP I WFF I WFE TFF WFE I TFF I TCP WSW TCP I TSW TTE TTE I	<b>03G</b> WCP WFF WCP I WFF I WFE TFF WFE I TFF I TCP WSW TCP I TSW TTE TTE I	<b>04G</b> WCP WFF WCP I WFF I WFE TFF WFE I TFF I TCP WSW TCP I TSW TTE TTE I	<b>07</b> WCP WFF WCP I WFF I WFE TFF WFE I TFF I TCP WSW TCP I TSW TTE TTE I	<b>08G</b> WCP WFF WCP I WFF I WFE TFF WFE I TFF I TCP WSW TCP I TSW TTE TTE I	<b>09G</b> WCP WFF WCP I WFF I TCP TFF TCP I TFF I	

Standardní rozměry

Nestandardní rozměry

Nestandardní rozměry - termo-izolační lemování je montováno odděleně

Všechny okna Polar PVC o rozměrech 1400 mm (výška) nebo 1340 mm (šířka) mají kliku dole. <sup>†</sup>1 klikla. <sup>\*\*</sup>2 klikly.

Horní lemování střešních oken Keylite je navrženo tak, aby odpovídalo různým profilům typům střešních krytin pro zajištění co nejlepší funkčnosti a perfektního zatěsnění celého střešního okna napojeného na střešní krytinu.

Jednoduchý návod na montáž a lemování z jednoho dílu, zaručuje jednoduchou a rychlou instalaci.

Jedinečný design našeho lemování zvyšuje estetiku celé střechy.

## Lemování - Nízký profil TRF

- Překrývající se střešní taška
- Úhel sklonu střechy: 20 ° - 90 °
- Profil materiálu: max. 45 mm,

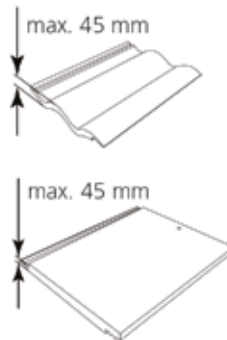

## Lemování - Vysoký profil DTRF

Střešní taška nebo střešní plechová krytina

- Úhel sklonu střechy: 15 ° - 90 °
- Profil materiálu: max. 90 mm
- Těsnění  
lemování je vhodné pro profilované střešní tašky nebo plechové střešní krytiny

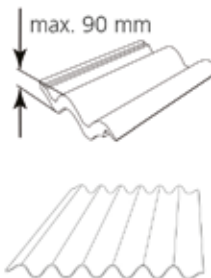

## Lemování - Plochý profil SRF

Vhodné pro břidlice, asfaltový šindel, ploché krytiny

- Úhel sklonu střechy: 15 ° - 90 °
- Profil materiálu: max. 10 mm
- Lemování je pro střešní krytiny z tenkých neprofilovaných materiálů do tloušťky 10 mm.
- Ideálně vhodné pro břidlici.
- 

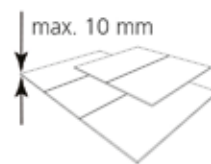

## Lemování profil PTRF

Lemování je určeno pro střešní krytinu - bobrovka

- Úhel sklonu střechy: 25 ° - 90 °
- Profil materiálu: max. 15 mm
- Lemování je určeno pro hladké střešní krytiny typu bobrovka, do max. tloušťky 15 mm.

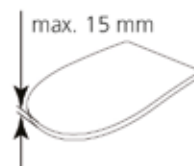

## Lemování pro nízký úhel střechy **LTRF**

Keramická překrývající se dlaždice

- Úhel sklonu střechy: 10° - 75°
- Profil materiálu: max. 90 mm
- Lemování pro jedno okno, namontované na střechu s nízkým sklonem s profilovanou taškou.
- Zvyšuje sklon okna vzhledem ke střeše.

novinka

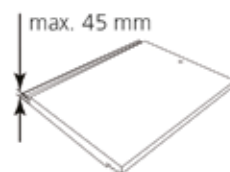
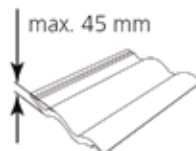

## Lemování - Pozinkovaný profil **ZRF**

- Úhel sklonu střechy: 15° - 90°
- Těsnící límeč pro jedno okno namontováno přímo pod desku



## Lemování mědí **CURF**

- Úhel sklonu střechy: 15° - 90°
- Lemování je pouze pro jedno okno namontované pod měděný plech.



Rozměr	01	01C	02	03	04	05	06	07F	07	08	09	10
Různé rozměry oken (mm)	550x780	550x1180	550x980	660x1180	780x980	780x1180	780x1400	940x1400	940x1600	1140x1180	1340x980	1340x1400

### Jednoduché těsnící příruby

Nízký profil: TRF	SRF 01	SRF 01C	SRF 02	SRF 03	SRF 04	SRF 05	SRF 06	SRF 07F	SRF 07	SRF 08	SRF 09	SRF 10
Vysoký profil: DTRF	TRF 01	TRF 01C	TRF 02	TRF 03	TRF 04	TRF 05	TRF 06	TRF 07F	TRF 07	TRF 08	TRF 09	TRF 10
Plochý profil: SRF	DTRF 01	DTRF 01C	DTRF 02	DTRF 03	DTRF 04	DTRF 05	DTRF 06	DTRF 07F	DTRF 07	DTRF 08	DTRF 09	DTRF 10
Lemování profil PTRF	PTRF 01	PTRF 01C	PTRF 02	PTRF 03	PTRF 04	PTRF 05	PTRF 06	PTRF 07F	PTRF 07	PTRF 08	PTRF 09	PTRF 10
Blacha na rąbek stojący: ZRF	ZRF 01	ZRF 01C	ZRF 02	ZRF 03	ZRF 04	ZRF 05	ZRF 06	ZRF 07F	ZRF 07	ZRF 08	ZRF 09	ZRF 10
Nízký úhel střechy: LTRF	LTRF 01	LTRF 01C	LTRF 02	LTRF 03	LTRF 04	LTRF 05	LTRF 06	LTRF 07F	LTRF 07	LTRF 08	LTRF 09	LTRF 10
Renovace: RTRF	RTRF 01	RTRF 01C	RTRF 02	RTRF 03	RTRF 04	RTRF 05	RTRF 06	RTRF 07F	RTRF 07	RTRF 08	RTRF 09	RTRF 10
Lemování mědí: CRF	CRF 01	CRF 01C	CRF 02	CRF 03	CRF 04	CRF 05	CRF 06	CRF 07F	CRF 07	CRF 08	CRF 09	CRF 10



### Střešní lemování Keylite SRF profil břidlice



Obj. číslo	Název	Rozměr	MOC bez DPH
SRF01C	Střešní lemování Keylite SRF profil břidlice	55x118 cm	1 413 Kč
SRF03	Střešní lemování Keylite SRF profil břidlice	66x118 cm	1 599 Kč
SRF04	Střešní lemování Keylite SRF profil břidlice	78x98 cm	1 488 Kč
SRF05	Střešní lemování Keylite SRF profil břidlice	78x118 cm	1 599 Kč
SRF06	Střešní lemování Keylite SRF profil břidlice	78x140 cm	1 711 Kč
SRF07F	Střešní lemování Keylite SRF profil břidlice	94x140 cm	1 971 Kč

### Střešní lemování Keylite TRF profilovaná krytina



Obj. číslo	Název	Rozměr	MOC bez DPH
TRF01C	Střešní lemování Keylite TRF profilovaná krytina	55x118 cm	1 711 Kč
TRF03	Střešní lemování Keylite TRF profilovaná krytina	66x118 cm	1 822 Kč
TRF04	Střešní lemování Keylite TRF profilovaná krytina	78x98 cm	1 822 Kč
TRF05	Střešní lemování Keylite TRF profilovaná krytina	78x118 cm	1 897 Kč
TRF06	Střešní lemování Keylite TRF profilovaná krytina	78x140 cm	1 971 Kč
TRF07F	Střešní lemování Keylite TRF profilovaná krytina	94x140 cm	2 157 Kč

### Střešní lemování Keylite DTRF profilovaná krytina



Obj. číslo	Název	Rozměr	MOC bez DPH
DTRF01C	Střešní lemování Keylite DTRF profilovaná krytina	55x118 cm	1 934 Kč
DTRF03	Střešní lemování Keylite DTRF profilovaná krytina	66x118 cm	2 046 Kč
DTRF04	Střešní lemování Keylite DTRF profilovaná krytina	78x98 cm	2 083 Kč
DTRF05	Střešní lemování Keylite DTRF profilovaná krytina	78x118 cm	2 157 Kč
DTRF06	Střešní lemování Keylite DTRF profilovaná krytina	78x140 cm	2 232 Kč
DTRF07F	Střešní lemování Keylite DTRF profilovaná krytina	94x140 cm	2 492 Kč

### Střešní lemování Keylite PTRF pro bobrovku



Obj. číslo	Název	Rozměr	MOC bez DPH
PTRF01	Střešní lemování Keylite PTRF pro bobrovku	55x78 cm	1 636 Kč
PTRF02	Střešní lemování Keylite PTRF pro bobrovku	55x98 cm	1 711 Kč
PTRF01C	Střešní lemování Keylite PTRF pro bobrovku	55x118 cm	1 785 Kč
PTRF03	Střešní lemování Keylite PTRF pro bobrovku	66x118 cm	1 897 Kč
PTRF04	Střešní lemování Keylite PTRF pro bobrovku	78x98 cm	1 860 Kč
PTRF05	Střešní lemování Keylite PTRF pro bobrovku	78x118 cm	1 934 Kč
PTRF06	Střešní lemování Keylite PTRF pro bobrovku	78x140 cm	2 008 Kč
PTRF07F	Střešní lemování Keylite PTRF pro bobrovku	94x140 cm	2 194 Kč

# Vnitřní rolety Keylite

3  
Léta  
Záruka

Vytvořte atmosféru pomocí našich speciálně navržených rolet. Ovládání, blokování a zjemnění denního světla je vhodné pro nejrůznější prostory ve Vaší domácnosti.

## Výhody

- Dva typy rolet ve vodicích lištách a zavěšených (lze použít pouze stmívací tkaniny)
- Tři druhy tkanin: tmavá, zatemňující a zatemňující s reflexní vrstvou
- Vrstva, která zabraňuje vyblednutí barev
- Dostupné v bílé nebo eloxované podobě
- Snížení tepelných ztrát nejméně o 20% (podle výzkumu BBA).

## Jak objednat rolety?

### KROK 1

Zkontrolujte sériové číslo

Sériové číslo okna najdete na stříbrném štítku umístěném pod větracím otvorem.



### KROK 2

Vyberte si roletový systém

- V průvodicích
- Háček



### KROK 3

Vyberte typ tkaniny

- **Stmívací rolety** zatemňují část světla pro větší soukromí, ideální do obývacích pokojů nebo kuchyně.
- **Zatemňující rolety** zatemňují veškeré vnější světlo, ideální pro ložnice nebo domácí kino.
- **Zatemňovací rolety s reflexní vrstvou** kromě úplného zatemnění, minimalizují vytápění místnosti díky sluneční reflexní vrstvě.

### KROK 4

Vyberte typ povrchu

- **Bílá barva**  
Perfektní doplněk k oknům s bílým povrchem.
- **Eloxovaný hliník**  
Skvělé řešení pro dřevěné okno.



### KROK 5

Vyberte barvu látky

- **Vzory látek jsou dostupné v katalogu žaluzií Keylite.**



## Ovládání světla



**Unikátní design**  
Rolety Keylite mají tenké hliníkové okraje pro hladký chod a klasický vzhled.



**Uzavřená kazeta**  
Zabraňuje vyblednutí barvy látky.



**Úspora energie**  
Snižování tepelných ztrát nejméně o 20% (podle výzkumu BBA)



**Uzavřené vodící lišty rolety**  
Kartáčové těsnění zajistí 100% zatemnění a zvýšení tepelné izolace.



**Jednoduché ovládání**  
Lehký a plynulý pohyb zajišťuje vodící lišta.



**Volba provedení**  
Bílý nebo eloxovaný hliník.



**Výběr látky**  
Stmívací, zatemňovací a reflexní.

### Roleta Keylite stínící



Obj. číslo	Název	Rozměr	MOC bez DPH
RS1 5578	Roleta Keylite stínící	55x78 cm	1 519 Kč
RS2 5598	Roleta Keylite stínící	55x98 cm	1 593 Kč
RS1C 55118	Roleta Keylite stínící	55x118 cm	1 723 Kč
RS3 66118	Roleta Keylite stínící	55x78 cm	1 804 Kč
RS4 7898	Roleta Keylite stínící	78x98 cm	1 798 Kč
RS5 78118	Roleta Keylite stínící	78x118 cm	1 897 Kč
RS6 78140	Roleta Keylite stínící	78x140 cm	2 033 Kč
RS07F 94140	Roleta Keylite stínící	94x140 cm	2 225 Kč

### Roleta Keylite zatemňující



Obj. číslo	Název	Rozměr	MOC bez DPH
RZ1 5578	Roleta Keylite zatemňující	55x78 cm	1 618 Kč
RZ2 5598	Roleta Keylite zatemňující	55x98 cm	1 723 Kč
RZ1C 55118	Roleta Keylite zatemňující	55x118 cm	1 835 Kč
RZ3 66118	Roleta Keylite zatemňující	55x78 cm	1 940 Kč
RZ4 7898	Roleta Keylite zatemňující	78x98 cm	1 922 Kč
RZ5 78118	Roleta Keylite zatemňující	78x118 cm	2 058 Kč
RZ6 78140	Roleta Keylite zatemňující	78x140 cm	2 232 Kč
RZ07F 94140	Roleta Keylite zatemňující	94x140 cm	2 480 Kč

### Roleta Keylite 1 zatemňující termoizolační



Obj. číslo	Název	Rozměr	MOC bez DPH
RZT1 5578	Roleta Keylite 1 zatemňující termoizolační	55x78 cm	1 822 Kč
RZT2 5598	Roleta Keylite 1 zatemňující termoizolační	55x98 cm	1 928 Kč
RZT1C 55118	Roleta Keylite 1 zatemňující termoizolační	55x118 cm	2 083 Kč
RZT3 66118	Roleta Keylite 1 zatemňující termoizolační	55x78 cm	2 188 Kč
RZT4 7898	Roleta Keylite 1 zatemňující termoizolační	78x98 cm	2 275 Kč
RZT5 78118	Roleta Keylite 1 zatemňující termoizolační	78x118 cm	2 356 Kč
RZT6 78140	Roleta Keylite 1 zatemňující termoizolační	78x140 cm	2 511 Kč
RZT07F 94140	Roleta Keylite 1 zatemňující termoizolační	94x140 cm	2 814 Kč

STEINBLAU



**Betonové obklady a dlažby**

## Obklady a dlažby

Ať už sháníte obklady pro interiér nebo exteriér vašeho domu, značka Steinblau je pro vás ideální volbou. Na výběr máte ze sádrových, betonových i kamenných obkladů, které vás již na první pohled zaujmou svým nadčasovým designem. Tyto základní materiály se navzájem prolínají, aby vám zajistily maximální kvalitu a zároveň přírodní vzhled. Díky tomu můžete vybírat z dekorativních obkladů s kamenným, cihlovým nebo dřevěným vzorem.



### Proč zvolit právě obklady a dlažby Steinblau?

- Díky kvalitnímu materiálu získáte dekorativní obklady například s dřevěným nebo cihlovým vzorem, které vám vydrží dlouhé roky.
- Všechny obklady využijete jak v interiéru na oživení stěn, tak také na ozdobení fasády domu.
- K jedinečným obkladům na stěnách či fasádách můžete přidat také stejně kvalitní dlažbu. Tu určitě oceníte, pokud například plánujete u domu vybudovat terasu.
- Na výběr máte hned z několika druhů obkladů a dotvoříte si tak váš dům či byt přesně podle vašich představ.

**Dekor kamene:** dominují jim nepravidelné struktury, které byly inspirovány nejnovějšími trendy z různých oblastí světa a pyšní se co nejuvěrnější kamenitou reprodukcí

**Dekor dřeva:** díky kombinaci přírodního dřeva s odolností a trvanlivostí kamene získáte jedinečný dřevěný design, který vám dlouhou dobu vydrží jako nový

**Dekor cihly:** moderní sádrové a betonové obklady se vzorem cihly vynikají svou jednoduchostí a elegancí a využijete je tak naprosto všude





**Venkovní terasová dlažba**

**Dlažba na terasu Steinblau CAMPANA - hnědá**

Obj. číslo	Název	Rozměr	MOC bez DPH / ks
5902406633521	Dlažba na terasu Steinblau CAMPANA - hnědá	860x210x30 mm	255 Kč
5902406633538	Dlažba na terasu Steinblau CAMPANA - hnědá	640x210x30 mm	185 Kč
5902406633545	Dlažba na terasu Steinblau CAMPANA - hnědá	430x210x30 mm	135 Kč
5902406633552	Dlažba na terasu Steinblau CAMPANA - hnědá	210x210x30 mm	65 Kč

**Dlažba na terasu Steinblau CAMPANA - šedá**

Obj. číslo	Název	Rozměr	MOC bez DPH / ks
5902406633569	Dlažba na terasu Steinblau CAMPANA - šedá	860x210x30 mm	255 Kč
5902406633576	Dlažba na terasu Steinblau CAMPANA - šedá	640x210x30 mm	185 Kč
5902406633583	Dlažba na terasu Steinblau CAMPANA - šedá	430x210x30 mm	135 Kč
5902406633590	Dlažba na terasu Steinblau CAMPANA - šedá	210x210x30 mm	65 Kč

**Dlažba na terasu Steinblau CAMPANA - grafit**

Obj. číslo	Název	Rozměr	MOC bez DPH / ks
5902406633606	Dlažba na terasu Steinblau CAMPANA - grafit	860x210x30 mm	255 Kč
5902406633613	Dlažba na terasu Steinblau CAMPANA - grafit	640x210x30 mm	185 Kč
5902406633620	Dlažba na terasu Steinblau CAMPANA - grafit	430x210x30 mm	135 Kč
5902406633637	Dlažba na terasu Steinblau CAMPANA - grafit	210x210x30 mm	65 Kč

**Dlažba Steinblau TERASO ATROX - hnědá**

Obj. číslo	Název	Rozměr	MOC bez DPH / ks
5902406632975	Dlažba Steinblau TERASO ATROX - hnědá	780x145x30 mm	165 Kč

**Dlažba Steinblau TERASO ATROX - šedá**

Obj. číslo	Název	Rozměr	MOC bez DPH / ks
5902406632982	Dlažba Steinblau TERASO ATROX - šedá	780x145x30 mm	165 Kč

**Dlažba na terasu Steinblau HORTUS - hnědá**

Obj. číslo	Název	Rozměr	MOC bez DPH / ks
5902406632944	Dlažba na terasu Steinblau HORTUS - hnědá	210x210x30 mm	69 Kč
5902406632951	Dlažba na terasu Steinblau HORTUS - hnědá	424x210x30 mm	129 Kč
5902406632968	Dlažba na terasu Steinblau HORTUS - hnědá	635x210x30 mm	185 Kč





**Obkladový beton a sádra**

**Obkladový kámen Steinblau DAFINA - béžovo hnědá, balení 0,46m2**

Obj. číslo	Název	Rozměr	MOC bez DPH / m <sup>2</sup>
5902406630162	Obkladový kámen Steinblau DAFINA - béžovo hnědá, balení 0,46m2	398x98x35 mm	589 Kč

**Roh pro obkladový kámen Steinblau DAFINA - béžovo hnědá, balení 1,18bm**

Obj. číslo	Název	Rozměr	MOC bez DPH / m <sup>2</sup>
5902406630452	Roh pro obkladový kámen Steinblau DAFINA - béžovo hnědá, balení 1,18bm	235x125x98x35 mm	515 Kč

**Kamenný obklad Steinblau FASÁDA - bílá, balení 0,46m2**

Obj. číslo	Název	Rozměr	MOC bez DPH / m <sup>2</sup>
5903111385668	Kamenný obklad Steinblau FASÁDA - bílá, balení 0,46m2	530x145x25 mm	655 Kč

**Roh pro obkladový kámen Steinblau FASÁDA - bílá, balení 0,87bm**

Obj. číslo	Název	Rozměr	MOC bez DPH / bm
5903111385750	Roh pro obkladový kámen Steinblau FASÁDA - bílá, balení 0,87bm	330x145x145x25 mm	475 Kč

**Kamenný obklad Steinblau CUBANA - grafit, balení 0,43m2**

Obj. číslo	Název	Rozměr	MOC bez DPH / m <sup>2</sup>
5902406630919	Kamenný obklad Steinblau CUBANA - grafit, balení 0,43m2	492x145x35 mm	749 Kč

**Roh pro kamenný obklad Steinblau CUBANA - grafit, balení 0,87bm**

Obj. číslo	Název	Rozměr	MOC bez DPH / bm
5902406630926	Roh pro kamenný obklad Steinblau CUBANA - grafit, balení 0,87bm	320x155x145x35 mm	549 Kč

**Kamenný obklad Steinblau CUBANA - krémová, balení 0,43m2**

Obj. číslo	Název	Rozměr	MOC bez DPH / m <sup>2</sup>
5902406630919	Kamenný obklad Steinblau CUBANA - krémová, balení 0,43m2	492x145x35 mm	749 Kč

**Roh pro kamenný obklad Steinblau CUBANA - krémová, balení 0,87bm**

Obj. číslo	Název	Rozměr	MOC bez DPH / bm
5902406630926	Roh pro kamenný obklad Steinblau CUBANA - krémová, balení 0,87bm	320x155x145x35 mm	549 Kč

**Kamenný obklad Steinblau ASTRA - šedá, balení 0,43m2**

Obj. číslo	Název	Rozměr	MOC bez DPH / m <sup>2</sup>
5903111385675	Kamenný obklad Steinblau ASTRA - šedá, balení 0,43m2	495x145x35 mm	765 Kč

**Roh pro kamenný obklad Steinblau ASTRA - šedá, balení 0,87bm**

Obj. číslo	Název	Rozměr	MOC bez DPH / bm
5903111385767	Roh pro kamenný obklad Steinblau ASTRA - šedá, balení 0,87bm	305x165x145x35 mm	575 Kč

**Obkladový kámen Steinblau ASTRA - béžová, balení 0,43m2**

Obj. číslo	Název	Rozměr	MOC bez DPH / m <sup>2</sup>
5902406630056	Obkladový kámen Steinblau ASTRA - béžová, balení 0,43m2	495x145x35 mm	765 Kč

**Roh pro obkladový kámen Steinblau ASTRA - béžová, balení 0,87bm**

Obj. číslo	Název	Rozměr	MOC bez DPH / bm
5902406630063	Roh pro obkladový kámen Steinblau ASTRA - béžová, balení 0,87bm	305x165x145x35 mm	575 Kč

**Obkladový kámen Steinblau SORRENTO - šedá, balení 0,43m2**

Obj. číslo	Název	Rozměr	MOC bez DPH / m <sup>2</sup>
5902406630223	Obkladový kámen Steinblau SORRENTO - šedá, balení 0,43m2	494x147x35 mm	699 Kč

**Roh pro obkladový kámen Steinblau SORRENTO - šedá, balení 0,87bm**

Obj. číslo	Název	Rozměr	MOC bez DPH / bm
5902406630391	Roh pro obkladový kámen Steinblau SORRENTO - šedá, balení 0,87bm	320x155x147x35 mm	629 Kč

**Obkladový kámen Steinblau SORRENTO - grafit, balení 0,43m2**

Obj. číslo	Název	Rozměr	MOC bez DPH / m <sup>2</sup>
5902406631022	Obkladový kámen Steinblau SORRENTO - grafit, balení 0,43m2	494x147x35 mm	699 Kč

**Roh pro obkladový kámen Steinblau SORRENTO - grafit, balení 0,87bm**

Obj. číslo	Název	Rozměr	MOC bez DPH / bm
5902406631053	Roh pro obkladový kámen Steinblau SORRENTO - grafit, balení 0,87bm	320x155x147x35 mm	629 Kč

**Obkladový kámen Steinblau SORRENTO - béžová, balení 0,43m2**

Obj. číslo	Název	Rozměr	MOC bez DPH / m <sup>2</sup>
5902406630230	Obkladový kámen Steinblau SORRENTO - béžová, balení 0,43m2	494x147x35 mm	699 Kč

**Roh pro obkladový kámen Steinblau SORRENTO - béžová, balení 0,87bm**

Obj. číslo	Název	Rozměr	MOC bez DPH / bm
5902406630407	Roh pro obkladový kámen Steinblau SORRENTO - béžová, balení 0,87bm	320x155x147x35 mm	629 Kč

**Obkladový kámen Steinblau MANUS - šedá, balení 0,43m2**

Obj. číslo	Název	Rozměr	MOC bez DPH / m <sup>2</sup>
5902406630247	Obkladový kámen Steinblau MANUS - šedá, balení 0,43m2	495x145x35 mm	629 Kč

**Roh pro obkladový kámen Steinblau MANUS - šedá, balení 0,87bm**

Obj. číslo	Název	Rozměr	MOC bez DPH / m <sup>2</sup>
5902406630414	Roh pro obkladový kámen Steinblau MANUS - šedá, balení 0,87bm	320x150x140x25 mm	649 Kč

**Obkladový kámen Steinblau MANUS - béžová, balení 0,43m2**

Obj. číslo	Název	Rozměr	MOC bez DPH / m <sup>2</sup>
5902406630254	Obkladový kámen Steinblau MANUS - béžová, balení 0,43m2	495x145x35 mm	629 Kč

**Roh pro obkladový kámen Steinblau MANUS - béžová, balení 0,87bm**

Obj. číslo	Název	Rozměr	MOC bez DPH / m <sup>2</sup>
5902406630421	Roh pro obkladový kámen Steinblau MANUS - béžová, balení 0,87bm	320x150x140x25 mm	649 Kč

**Obkladový kámen Steinblau VERTIGO - šedá, balení 0,4m2**

Obj. číslo	Název	Rozměr	MOC bez DPH / m <sup>2</sup>
5902406630209	Obkladový kámen Steinblau VERTIGO - šedá, balení 0,4m2	450x100x25 mm	619 Kč

**Roh pro obkladový kámen Steinblau VERTIGO - šedá, balení 1bm**

Obj. číslo	Název	Rozměr	MOC bez DPH / m <sup>2</sup>
5902406631039	Roh pro obkladový kámen Steinblau VERTIGO - šedá, balení 1bm	285x155x100x25 mm	359 Kč

**Obkladový kámen Steinblau VERTIGO - grafit, balení 0,4m2**

Obj. číslo	Název	Rozměr	MOC bez DPH / m <sup>2</sup>
5902406631985	Obkladový kámen Steinblau VERTIGO - grafit, balení 0,4m2	450x100x25 mm	619 Kč

**Roh pro kamenný obklad VERTIGO - grafit, balení 1bm**

Obj. číslo	Název	Rozměr	MOC bez DPH / bm
5902406631992	Roh pro kamenný obklad VERTIGO - grafit, balení 1bm	285x155x100x25 mm	359 Kč

**Obkladový kámen Steinblau VERTIGO - krémová, balení 0,4m2**

Obj. číslo	Název	Rozměr	MOC bez DPH / m <sup>2</sup>
5902406630216	Obkladový kámen Steinblau VERTIGO - krémová, balení 0,4m2	450x100x25 mm	619 Kč

**Roh pro obkladový kámen Steinblau VERTIGO - krémová, balení 1bm**

Obj. číslo	Název	Rozměr	MOC bez DPH / bm
5902406631060	Roh pro obkladový kámen Steinblau VERTIGO - krémová, balení 1bm	285x155x100x25 mm	359 Kč

**Kamenný obklad Steinblau AROS - světle šedá, balení 0,43m2**

Obj. číslo	Název	Rozměr	MOC bez DPH / m <sup>2</sup>
5902406631138	Kamenný obklad Steinblau AROS - světle šedá, balení 0,43m2	495x145x35 mm	659 Kč

**Roh pro kamenný obklad Steinblau AROS - světle šedá, balení 0,87bm**

Obj. číslo	Název	Rozměr	MOC bez DPH / bm
5902406633644	Roh pro kamenný obklad Steinblau AROS - světle šedá, balení 0,87bm	305x165x145x35 mm	485 Kč

**Kamenný obklad Steinblau AZTEC - šedá, balení 0,45m2**

Obj. číslo	Název	Rozměr	MOC bez DPH / m <sup>2</sup>
5902406633477	Kamenný obklad Steinblau AZTEC - šedá, balení 0,45m2	335x90x16 mm	709 Kč

**Kamenný obklad Steinblau AZUL - béžovo šedá, balení 0,42m2**

Obj. číslo	Název	Rozměr	MOC bez DPH / m <sup>2</sup>
5902406633484	Kamenný obklad Steinblau AZUL - béžovo šedá, balení 0,42m2	350x100x20 mm	729 Kč

**Kamenný obklad Steinblau CANDELA GOLD - zlatá, balení 0,4m2**

Obj. číslo	Název	Rozměr	MOC bez DPH / m <sup>2</sup>
5902406631596	Kamenný obklad Steinblau CANDELA GOLD - zlatá, balení 0,4m2	450x100x25 mm	919 Kč

**Roh pro kamenný obklad Steinblau CANDELA GOLD - zlatá, balení 1bm**

Obj. číslo	Název	Rozměr	MOC bez DPH / bm
5902406632418	Roh pro kamenný obklad Steinblau CANDELA GOLD - zlatá, balení 1bm	285x155x100x25 mm	819 Kč

**Kamenný obklad Steinblau MENDOZA - šedá, balení 0,35m2**

Obj. číslo	Název	Rozměr	MOC bez DPH / m <sup>2</sup>
5902406633491	Kamenný obklad Steinblau MENDOZA - šedá, balení 0,35m2	350x100x21 mm	689 Kč

**Kamenný obklad Steinblau SONORA - šedá, balení 0,43m2**

Obj. číslo	Název	Rozměr	MOC bez DPH / m <sup>2</sup>
5902406633514	Kamenný obklad Steinblau SONORA - šedá, balení 0,43m2	495x145x35 mm	769 Kč

**Obkladový kámen Steinblau TENABO - béžová, balení 0,46m2**

Obj. číslo	Název	Rozměr	MOC bez DPH / m <sup>2</sup>
5902406631145	Obkladový kámen Steinblau TENABO - béžová, balení 0,46m2	530x145x25 mm	595 Kč

**Roh pro obkladový kámen Steinblau TENABO - béžová, balení 0,87bm**

Obj. číslo	Název	Rozměr	MOC bez DPH / bm
5902406631152	Roh pro obkladový kámen Steinblau TENABO - béžová, balení 0,87bm	330x145x145x25 mm	459 Kč

**Obkladový kámen Steinblau TEPIC - krémová, balení 0,43m2**

Obj. číslo	Název	Rozměr	MOC bez DPH / m <sup>2</sup>
5902406630650	Obkladový kámen Steinblau TEPIC - krémová, balení 0,43m2	495x145x25 mm	545 Kč

**Roh pro obkladový kámen Steinblau TEPIC - krémová, balení 0,87bm**

Obj. číslo	Název	Rozměr	MOC bez DPH / bm
5902406630667	Roh pro obkladový kámen Steinblau TEPIC - krémová, balení 0,87bm	330x145x145x25 mm	445 Kč

**Obkladový kámen Steinblau TEPIC - šedá, balení 0,43m2**

Obj. číslo	Název	Rozměr	MOC bez DPH / m <sup>2</sup>
5902406630674	Obkladový kámen Steinblau TEPIC - šedá, balení 0,43m2	495x145x25 mm	454 Kč

**Roh pro obkladový kámen Steinblau TEPIC - šedá, balení 0,87bm**

Obj. číslo	Název	Rozměr	MOC bez DPH / m
5902406630681	Roh pro obkladový kámen Steinblau TEPIC - šedá, balení 0,87bm	330x145x145x25 mm	445 Kč



**Obkladový kámen Steinblau TEPIC - grafit, balení 0,43m2**

Obj. číslo	Název	Rozměr	MOC bez DPH / m <sup>2</sup>
5902406630698	Obkladový kámen Steinblau TEPIC - grafit, balení 0,43m2	495x145x25 mm	545 Kč

**Roh pro obkladový kámen Steinblau TEPIC - grafit, balení 0,87bm**

Obj. číslo	Název	Rozměr	MOC bez DPH / bm
5902406630704	Roh pro obkladový kámen Steinblau TEPIC - grafit, balení 0,87bm	330x145x145x25 mm	445 Kč

**Kamenný obklad Steinblau NUEVO - krémovo hnědá, balení 0,46m2**

Obj. číslo	Název	Rozměr	MOC bez DPH / m <sup>2</sup>
5902406630711	Kamenný obklad Steinblau NUEVO - krémovo hnědá, balení 0,46m2	380x100x25 mm	655 Kč

**ROH pro kamenný obklad Steinblau NUEVO - krémovo hnědá, balení 1,2bm**

Obj. číslo	Název	Rozměr	MOC bez DPH / bm
5902406630728	ROH pro kamenný obklad Steinblau NUEVO - krémovo hnědá, balení 1,2bm	230x145x100x25 mm	535 Kč



**Cihlové obklady**

**Cihlový obklad se spárou Steinblau MODENA - šedá, balení 0,46m2**

Obj. číslo	Název	Rozměr	MOC bez DPH / m <sup>2</sup>
5902406630469	Cihlový obklad se spárou Steinblau MODENA - šedá, balení 0,46m2	255x75x30 mm	719 Kč

**ROH pro cihlový obklad se spárou Steinblau MODENA - šedá, balení 0,6bm**

Obj. číslo	Název	Rozměr	MOC bez DPH / m <sup>2</sup>
5902406630483	ROH pro cihlový obklad se spárou Steinblau MODENA - šedá, balení 0,6bm	244x104x75x30 mm	745 Kč

**Cihlový obklad se spárou Steinblau ARICA - červená, balení 0,43m2**

Obj. číslo	Název	Rozměr	MOC bez DPH / m <sup>2</sup>
5902406632715	Cihlový obklad se spárou Steinblau ARICA - červená, balení 0,43m2	227x73x20 mm	719 Kč

**Cihlový obklad se spárou Steinblau FUERTE - světle béžová, balení 0,34m2**

Obj. číslo	Název	Rozměr	MOC bez DPH / m <sup>2</sup>
5902406630117	Cihlový obklad se spárou Steinblau FUERTE - světle béžová, balení 0,34m2	210x66x15 mm	679 Kč

**Cihlový obklad se spárou Steinblau MAYO - červená, balení 0,5m2**

Obj. číslo	Název	Rozměr	MOC bez DPH / m <sup>2</sup>
5902406633439	Cihlový obklad se spárou Steinblau MAYO - červená, balení 0,5m2	525x150x16 mm	699 Kč

**Cihlový obklad se spárou Steinblau MIRAMAR - červená, balení 0,43m2**

Obj. číslo	Název	Rozměr	MOC bez DPH / m <sup>2</sup>
5902406633446	Cihlový obklad se spárou Steinblau MIRAMAR - červená, balení 0,43m2	255x70x25 mm	729 Kč

**Cihlový obklad se spárou Steinblau MONTEROS - červená, balení 0,5m2**

Obj. číslo	Název	Rozměr	MOC bez DPH / m <sup>2</sup>
5902406633453	Cihlový obklad se spárou Steinblau MONTEROS - červená, balení 0,5m2	500x150x25 mm	735 Kč

**Cihlový obklad se spárou Steinblau TONO - červená, balení 0,42m2**

Obj. číslo	Název	Rozměr	MOC bez DPH / m <sup>2</sup>
5902406630285	Cihlový obklad se spárou Steinblau TONO - červená, balení 0,42m2	370x140x20 mm	725 Kč



# Architektonický beton a dekor dřeva

**Fasádní obkladový beton Steinblau - světle šedá, balení 1 ks**

Obj. číslo	Název	Rozměr	MOC bez DPH / m <sup>2</sup>
5902406631091	Fasádní obkladový beton Steinblau - světle šedá, balení 1 ks	300x600 mm	879 Kč
5902406631244	Fasádní obkladový beton Steinblau - světle šedá, balení 1 ks	350x700 mm	1 119 Kč
5902406630292	Fasádní obkladový beton Steinblau - světle šedá, balení 1 ks	400x800 mm	1 199 Kč
5903111385736	Fasádní obkladový beton Steinblau - světle šedá, balení 1 ks	450x900 mm	1 199 Kč

**Fasádní obkladový beton Steinblau - šedá, balení 1 ks**

Obj. číslo	Název	Rozměr	MOC bez DPH / bm
5902406631121	Fasádní obkladový beton Steinblau - šedá, balení 1 ks	300x600 mm	879 Kč
5902406631220	Fasádní obkladový beton Steinblau - šedá, balení 1 ks	350x700 mm	1 119 Kč
5902406630513	Fasádní obkladový beton Steinblau - šedá, balení 1 ks	400x800 mm	1 119 Kč
5903111385743	Fasádní obkladový beton Steinblau - šedá, balení 1 ks	450x900 mm	1 199 Kč

**Fasádní obkladový beton Steinblau - grafit, balení 1 ks**

Obj. číslo	Název	Rozměr	MOC bez DPH / m <sup>2</sup>
5902406631237	Fasádní obkladový beton Steinblau - grafit, balení 1 ks	350x700 mm	1 119 Kč
5902406630094	Fasádní obkladový beton Steinblau - grafit, balení 1 ks	400x800 mm	1 119 Kč

**Obkladový kámen Steinblau WOKAM - krémovo béžová, balení 0,6m2**

Obj. číslo	Název	Rozměr	MOC bez DPH / m <sup>2</sup>
5902406630629	Obkladový kámen Steinblau WOKAM - krémovo béžová, balení 0,6m2	500x200x25 mm	789 Kč

**Obkladový kámen Steinblau WOKAM - hnědá, balení 0,6m2**

Obj. číslo	Název	Rozměr	MOC bez DPH / m <sup>2</sup>
5902406630636	Obkladový kámen Steinblau WOKAM - hnědá, balení 0,6m2	500x200x25 mm	789 Kč



**Chemie Steinblau**

### Lepidlo na na beton a kámen



Obj. číslo	Název	Hmotnost	MOC bez DPH
5902406630070	Lepidlo na na beton a kámen	15 kg	219 Kč

### Disperzní lepidlo na betonové a sádrové obklady



Obj. číslo	Název	Hmotnost	MOC bez DPH
5902406631107	Disperzní lepidlo na betonové a sádrové obklady	7 kg	499 Kč

### Lepidlo na obklady a materiály ze sádry



Obj. číslo	Název	Hmotnost	MOC bez DPH
5902406630124	Lepidlo na obklady a materiály ze sádry	15 kg	379 Kč

### Uni Lepidlo na obklady a materiály ze sádry



Obj. číslo	Název	Hmotnost	MOC bez DPH
5902406630131	Uni Lepidlo na obklady a materiály ze sádry	5 kg	139 Kč

### Penetrační nátěr perfect



Obj. číslo	Název	Hmotnost	MOC bez DPH
5902406630032	Penetrační nátěr perfect	2 kg	205 Kč



### Impregnace perfect pro beton, přírodní kámen s vysokým efektem



Obj. číslo	Název	Hmotnost	MOC bez DPH
5902406630025	Impregnace perfect pro beton, přírodní kámen s vysokým efektem	1 kg	269 Kč

### Penetrační nátěr



Obj. číslo	Název	Hmotnost	MOC bez DPH
5902406630957	Penetrační nátěr	5 kg	165 Kč

### Impregnace na betonové obklady a umělý kámen z betonu



Obj. číslo	Název	Hmotnost	MOC bez DPH
5902406631329	Impregnace na betonové obklady a umělý kámen z betonu	2 kg	195 Kč

### Impregnace na sádrové obklady a materiály



Obj. číslo	Název	Hmotnost	MOC bez DPH
5902406631336	Impregnace na sádrové obklady a materiály	2 kg	185 Kč



**Plastová okna**

## Plastová okna

Moderní okna jsou kombinací krásy, funkčnosti s pokročilými řešeními v oblasti energetických úspor. Díky sofistikovanému stylu a moderním technologiím se nemusíte bát, že byste v zimě házeli peníze z okna. Naopak díky nízkým nákladům na vytápění ušetříte v zimě a v létě pak za elektřinu spotřebovanou na klimatizaci. Vysoká úroveň bezpečnosti pak navíc zajistí klid vám i vaší rodině.



### Jaké jsou hlavní výhody oken Iglo?

- Okna i dveře jsou vybaveny speciální ocelovou výztuží, která spolu se závěsy odolnými proti vypáčení, zajišťuje dokonalou ochranu proti vloupání.
- Díky odolnosti a stálobarevnosti neblednou, ale zachovávají si své původní vlastnosti na dlouhá léta.
- Jejich konstrukce a skla s termomečkem vám zaručí úsporu tepelné energie, optimální teplotu v místnosti i vysokou propustnost světla.
- Okna můžete doladit přesně podle vašeho interiéru. Vybírat můžete z mnoha tvarů i široké škály barev.

Patříte mezi příznivce nejnovějších technologií? Pak vás jistě zaujme také systém chytrého ovládání oke, který vám usnadní jejich používání. Okna je možné ovládat pomocí dálkového ovladače, chytrého telefonu či tabletu. Nemusíte tak vstávat z postele, když si budete chtít pustit do ložnice čerstvý vzduch. Taky už se vám nestane, že se budete při odchodu z domu vracet, abyste se ujistili, že jste zavřeli všechna okna.



# PVC okna s profilem Eko Sun 6

## Popis:

**PVC okna Eko Sun 6** / 6 komorový / 2 těsnění. Stavební hloubka 81 mm

Tepelná a zvuková izolace na velmi dobré úrovni. Okna, které zaručují pohodlí a trvanlivost po mnoho let. Nejlepší poměr cena/kvalita. Doporučuje se pro energeticky úsporné stavby.

## Technické parametry:

- Barva jádra bílá
- Barva těsnění černá
- Typ pod parapetní lišty Standard po celé délce
- Odvodnění - odvodnění STD (viditelné z čela)
- Dekomprese rámu Ano
- Typ sváru V-Super
- Zasklení 4/16Ar/4th [ $U_g=1.1 \text{ W/m}^2\cdot\text{K}$ ]
- Zasklívací lišta Lišta EkoSun Six
- Křídlo 8221 - straight sash ( 6k )
- Zasklívací lišta Lišta EkoSun Six
- Kování Otevírací-Sklonné -MACO MULTI-MATIC
- Úroveň zabezpečení kování Standardní

## Zprávy:

- $R_w (C;Ctr) = 33 (-1;-5) \text{ dB}$
- Thermal coefficient  $U_w = 1,4 \text{ W/m}^2\cdot\text{K}$

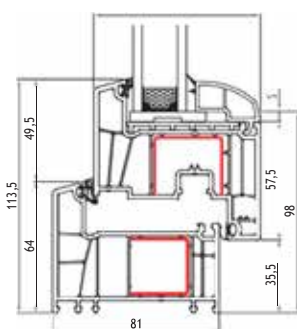

### PROFIL

- 6 komorová konstrukce
- Montážní hloubka 81 mm
- Systém se 2 těsněními
- Bílé jádro Těsnění v černé barvě
- Dostupné ve variantě s křídlem Soft-line
- Zasklení-pakety do šířky 54 mm
- ve standardu pojistka proti nesprávné poloze kliky (okno OS)
- ve standardu mikro ventilace v rohu (okno OS)
- kování standardně vybaveno dvěma body na křídlo, na ochranu proti vloupání
- možnost výroby okna s pevným nebo pohyblivým sloupkem
- doporučeno pro energeticky úsporné stavby

**Okno plastové bílé - levé, dvojsklo (Uw = 1,2)**

Obj. číslo	Název	Rozměr	MOC bez DPH
8594187736989	Okno plastové bílé - levé, dvojsklo (Uw = 1,2)	50x62 cm	1 499 Kč
8594187737009	Okno plastové bílé - levé, dvojsklo (Uw = 1,2)	60x62 cm	1 658 Kč
8594187737023	Okno plastové bílé - levé, dvojsklo (Uw = 1,2)	60x90 cm	1 882 Kč
8594187737047	Okno plastové bílé - levé, dvojsklo (Uw = 1,2)	90x90 cm	2 263 Kč
8594187737061	Okno plastové bílé - levé, dvojsklo (Uw = 1,2)	90x120 cm	2 622 Kč
8594187737085	Okno plastové bílé - levé, dvojsklo (Uw = 1,2)	120x120 cm	3 092 Kč

**Okno plastové bílé - pravé, dvojsklo (Uw = 1,2)**

Obj. číslo	Název	Rozměr	MOC bez DPH
8594187736996	Okno plastové bílé - pravé, dvojsklo (Uw = 1,2)	50x62 cm	1 499 Kč
8594187737016	Okno plastové bílé - pravé, dvojsklo (Uw = 1,2)	60x62 cm	1 658 Kč
8594187737030	Okno plastové bílé - pravé, dvojsklo (Uw = 1,2)	60x90 cm	1 882 Kč
8594187737054	Okno plastové bílé - pravé, dvojsklo (Uw = 1,2)	90x90 cm	2 263 Kč
8594187737078	Okno plastové bílé - pravé, dvojsklo (Uw = 1,2)	90x120 cm	2 622 Kč
8594187737092	Okno plastové bílé - pravé, dvojsklo (Uw = 1,2)	120x120 cm	3 092 Kč

**Okno plastové bílé - levé, trojsklo (Uw = 0,96)**

Obj. číslo	Název	Rozměr	MOC bez DPH
8594187737542	Okno plastové bílé - levé, trojsklo (Uw = 0,96)	50x62 cm	1 863 Kč
8594187737566	Okno plastové bílé - levé, trojsklo (Uw = 0,96)	60x62 cm	1 896 Kč
8594187737580	Okno plastové bílé - levé, trojsklo (Uw = 0,96)	60x90 cm	2 198 Kč
8594187737603	Okno plastové bílé - levé, trojsklo (Uw = 0,96)	90x90 cm	2 715 Kč
8594187737627	Okno plastové bílé - levé, trojsklo (Uw = 0,96)	90x120 cm	3 232 Kč
8594187737641	Okno plastové bílé - levé, trojsklo (Uw = 0,96)	120x120 cm	3 916 Kč

**Okno plastové bílé - pravé, trojsklo (Uw = 0,96)**

Obj. číslo	Název	Rozměr	MOC bez DPH
8594187737559	Okno plastové bílé - pravé, trojsklo (Uw = 0,96)	50x62 cm	1 863 Kč
8594187737573	Okno plastové bílé - pravé, trojsklo (Uw = 0,96)	60x62 cm	1 896 Kč
8594187737597	Okno plastové bílé - pravé, trojsklo (Uw = 0,96)	60x90 cm	2 198 Kč
8594187737610	Okno plastové bílé - pravé, trojsklo (Uw = 0,96)	90x90 cm	2 715 Kč
8594187737634	Okno plastové bílé - pravé, trojsklo (Uw = 0,96)	90x120 cm	3 232 Kč
8594187737658	Okno plastové bílé - pravé, trojsklo (Uw = 0,96)	120x120 cm	3 916 Kč

**Okno plastové bílé/zl.dub - levé, dvojsklo (Uw = 1,2)**

Obj. číslo	Název	Rozměr	MOC bez DPH
8594187737108	Okno plastové bílé/zl.dub - levé, dvojsklo (Uw = 1,2)	50x62 cm	1 874 Kč
8594187737122	Okno plastové bílé/zl.dub - levé, dvojsklo (Uw = 1,2)	60x62 cm	1 994 Kč
8594187737146	Okno plastové bílé/zl.dub - levé, dvojsklo (Uw = 1,2)	60x90 cm	2 259 Kč
8594187737160	Okno plastové bílé/zl.dub - levé, dvojsklo (Uw = 1,2)	90x90 cm	2 716 Kč
8594187737184	Okno plastové bílé/zl.dub - levé, dvojsklo (Uw = 1,2)	90x120 cm	3 200 Kč
8594187737207	Okno plastové bílé/zl.dub - levé, dvojsklo (Uw = 1,2)	120x120 cm	3 711 Kč

**Okno plastové bílé/zl.dub - pravé, dvojsklo (Uw = 1,2)**

Obj. číslo	Název	Rozměr	MOC bez DPH
8594187737115	Okno plastové bílé/zl.dub - pravé, dvojsklo (Uw = 1,2)	50x62 cm	1 874 Kč
8594187737139	Okno plastové bílé/zl.dub - pravé, dvojsklo (Uw = 1,2)	60x62 cm	1 994 Kč
8594187737153	Okno plastové bílé/zl.dub - pravé, dvojsklo (Uw = 1,2)	60x90 cm	2 259 Kč
8594187737177	Okno plastové bílé/zl.dub - pravé, dvojsklo (Uw = 1,2)	90x90 cm	2 716 Kč
8594187737191	Okno plastové bílé/zl.dub - pravé, dvojsklo (Uw = 1,2)	90x120 cm	3 200 Kč
8594187737214	Okno plastové bílé/zl.dub - pravé, dvojsklo (Uw = 1,2)	120x120 cm	3 711 Kč

**Okno plastové bílé/antracit - levé, dvojsklo (Uw = 1,2)**

Obj. číslo	Název	Rozměr	MOC bez DPH
8594187737221	Okno plastové bílé/antracit - levé, dvojsklo (Uw = 1,2)	50x62 cm	1 874 Kč
8594187737245	Okno plastové bílé/antracit - levé, dvojsklo (Uw = 1,2)	60x62 cm	1 994 Kč
8594187737269	Okno plastové bílé/antracit - levé, dvojsklo (Uw = 1,2)	60x90 cm	2 259 Kč
8594187737283	Okno plastové bílé/antracit - levé, dvojsklo (Uw = 1,2)	90x90 cm	2 716 Kč
8594187737306	Okno plastové bílé/antracit - levé, dvojsklo (Uw = 1,2)	90x120 cm	3 200 Kč
8594187737320	Okno plastové bílé/antracit - levé, dvojsklo (Uw = 1,2)	120x120 cm	3 711 Kč

**Okno plastové bílé/antracit - pravé, dvojsklo (Uw = 1,2)**

Obj. číslo	Název	Rozměr	MOC bez DPH
8594187737238	Okno plastové bílé/antracit - pravé, dvojsklo (Uw = 1,2)	50x62 cm	1 874 Kč
8594187737252	Okno plastové bílé/antracit - pravé, dvojsklo (Uw = 1,2)	60x62 cm	1 994 Kč
8594187737276	Okno plastové bílé/antracit - pravé, dvojsklo (Uw = 1,2)	60x90 cm	2 259 Kč
8594187737290	Okno plastové bílé/antracit - pravé, dvojsklo (Uw = 1,2)	90x90 cm	2 716 Kč
8594187737313	Okno plastové bílé/antracit - pravé, dvojsklo (Uw = 1,2)	90x120 cm	3 200 Kč
8594187737337	Okno plastové bílé/antracit - pravé, dvojsklo (Uw = 1,2)	120x120 cm	3 711 Kč

**Okno plastové bílé/tmavý dub - levé, dvojsklo (Uw = 1,2)**

Obj. číslo	Název	Rozměr	MOC bez DPH
8594187737443	Okno plastové bílé/tmavý dub - levé, dvojsklo (Uw = 1,2)	60x62 cm	1 994 Kč
8594187737467	Okno plastové bílé/tmavý dub - levé, dvojsklo (Uw = 1,2)	60x90 cm	2 259 Kč
8594187737481	Okno plastové bílé/tmavý dub - levé, dvojsklo (Uw = 1,2)	90x90 cm	2 716 Kč
8594187737504	Okno plastové bílé/tmavý dub - levé, dvojsklo (Uw = 1,2)	90x120 cm	3 200 Kč
8594187737528	Okno plastové bílé/tmavý dub - levé, dvojsklo (Uw = 1,2)	120x120 cm	3 711 Kč

**Okno plastové bílé/tmavý dub - pravé, dvojsklo (Uw = 1,2)**

Obj. číslo	Název	Rozměr	MOC bez DPH
8594187737450	Okno plastové bílé/tmavý dub - pravé, dvojsklo (Uw = 1,2)	60x62 cm	1 994 Kč
8594187737474	Okno plastové bílé/tmavý dub - pravé, dvojsklo (Uw = 1,2)	60x90 cm	2 259 Kč
8594187737498	Okno plastové bílé/tmavý dub - pravé, dvojsklo (Uw = 1,2)	90x90 cm	2 716 Kč
8594187737511	Okno plastové bílé/tmavý dub - pravé, dvojsklo (Uw = 1,2)	90x120 cm	3 200 Kč
8594187737535	Okno plastové bílé/tmavý dub - pravé, dvojsklo (Uw = 1,2)	120x120 cm	3 711 Kč



**Podlahy a příslušenství**

## Podlahy a příslušenství

Chcete mít v domě podlahu, která vám vydrží dlouhé roky jako nová, ať už po ní budete chodit po špičkách, běhat či skákat? S vinylovými podlahami Liberal a Woody Pro se nemusíte ničeho bát. Tyto podlahy představují jedinečné spojení elegantního designu spolu s prvotřídními vlastnostmi a odolností, která vás nezklame.

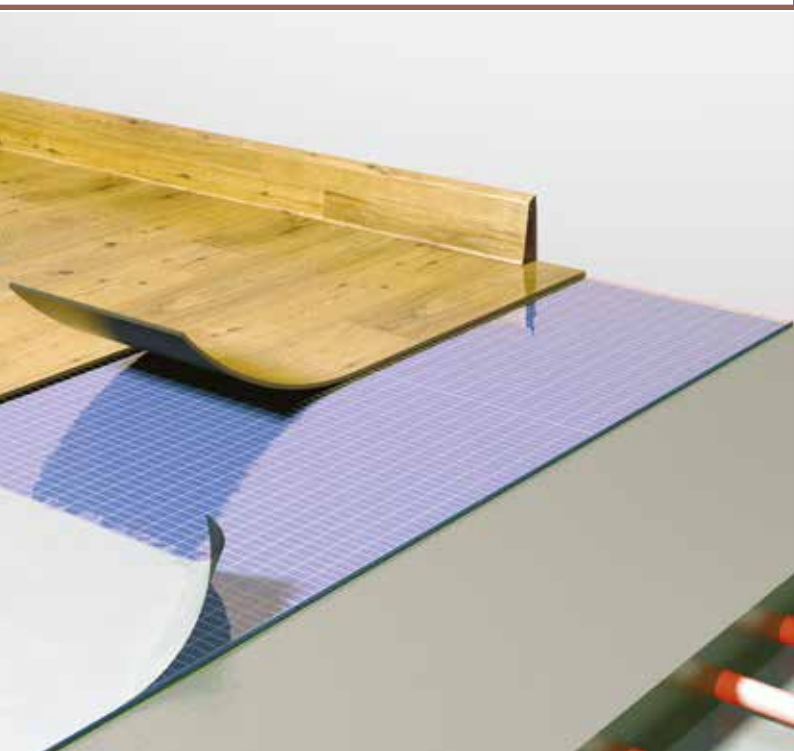

### Proč zvolit zrovna vinylovou podlahu?

- Získáte na pohled krásnou dřevěnou podlahu, která zároveň bude mít praktické vlastnosti dlaždiček a snadno se vám bude udržovat.
- Podlahy se speciálním minerálním jádrem jsou pevné a odolné a jedná se o ideální volbu do otevřených interiérových prostor.
- Pokud máte dům na dva patra, nemusíte se bát, že byste slyšeli hlučné kroky. Vinylové podlahy jsou naprosto tiché.
- Jednoduchá instalace vám ušetří čas, a navíc se jedná také o ideální volbu pro podlahové vytápění.

Pokládka podlah Liberal i Woody Pro je skutečně jednoduchá, a to díky speciálním zámkům Vallinge. Při instalaci podlahy se nemusíte držet žádných zažitých tvarů, ale naopak můžete popustit uzdu své fantazii. Podlaha tak může mít klasický britský vzor, stromečkový vzor nebo můžete zvolit zajímavé propletení. Vše je jen na vás.

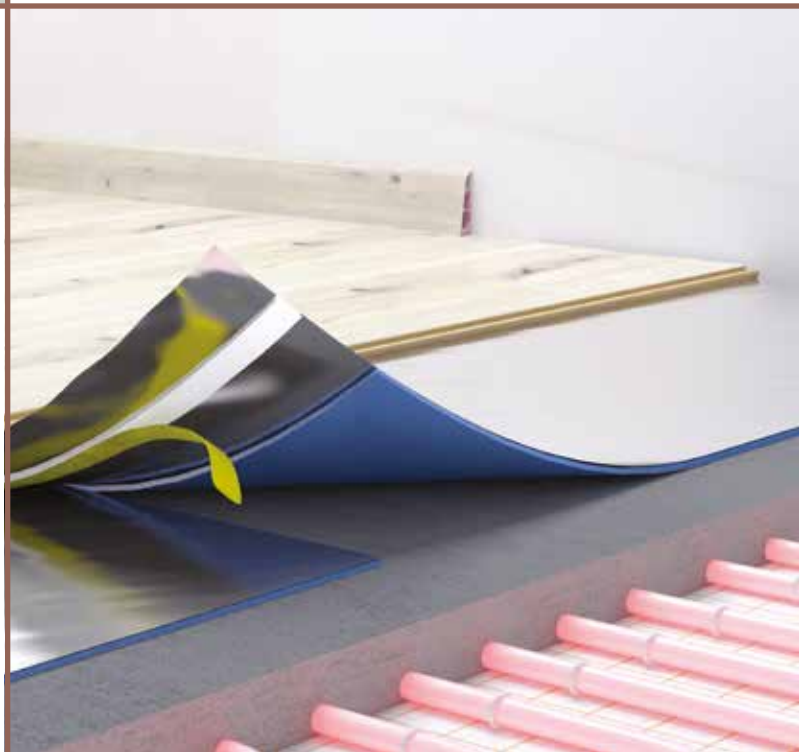



# Technické parametry

## SPECIFIKACE PRODUKTU

Typ podlahové vrstvené vinylové podlahy luxusní vinylové podlahy



Celková tloušťka 6 mm vč. Podložky 1.5 mm)

Ochranná vrstva 0,5 mm

Rozměr panelu podlahy 180 x 1220 mm

Použití pro bytové prostory a komerční prostory

## ZÁKLADNÍ TECHNICKÉ PARAMETRY (EN 14041)



Hořlavost BFL-s1



Emise formaldehydu E1



Protiskluzné vlastnosti DS



Antistatické vlastnosti ve shodě s normou

## DALŠÍ TECHNICKÉ PARAMETRY

Rozměrová stabilita EN EN 427: délka max. 0.5 mm

Rozměrová stabilita EN 4 428: tloušťka střední +/- 0.2 mm

EN 34: max. 0.25% (středně < 0.10%)

Protiskluzné vlastnosti DIN 51130:2014: R10

Klasifikace třídy otěru  
23/33/42



Odolnost vůči otěru EN 660-1: třída otěru T



Odolnost vůči kolům (stále zatížení) EN 425: shodné s normou  
Vznik důlku bodovým tlakem EN 434: max 0,1 mm



Odolnost vůči zašpinění EN: klasa 0



Odolnost vůči UV záření EN ISO 105-B02: min. třída 6



Tepelná vodivost podlahy

EN 12524: 0.09 W/mK EN 12524: 0.12 W/mK EN 12524: 0.09 W/mK EN 12524: 0.09 W/mK



Tepelný odpor

EN 12524: 0.068 (m<sup>2</sup>K)/W EN 12524: 0.067 (m<sup>2</sup>K)/W EN 12524: 0.028 (m<sup>2</sup>K)/W EN 12524: 0.028 (m<sup>2</sup>K)/W



Absorbce zvuku

EN ISO 10140-3: ΔLw 19 dB EN ISO 10140-3: ΔLw 15 dB EN ISO 10140-3: ΔLw 3 dB EN ISO 10140-3: ΔLw 4 dB

## CERTYFIKÁTY



CERTIFIED BY  
SCS Global Services

# KOLEKCE WOODY PRO (DAWN 2 DUSK)

## Technická data

<b>popis produktu</b>	Vrstvená vinylová podlaha z podložkou
<b>tloušťka</b>	6 mm
<b>šířka</b>	180 mm
<b>délka</b>	1220 mm
<b>ochranná vrstva</b>	0.5 mm
<b>třída otěru</b>	23/33/42
<b>ukončení</b>	Matný polyuretanový povlak se sklokeramickými částicemi
<b>struktura</b>	struktura dřeva
<b>fáze</b>	4-stranná V spára
<b>konstrukce</b>	Kompozitní jádro o hustotě > 2000 kg/m <sup>3</sup>
<b>způsob montáže</b>	Plovoucí panely s klikem
<b>Podlahové vytápění</b>	Vhodné pro podlahové vytápění při dodržení podmínek pokládky dle montážního návodu
<b>záruka</b>	20 – letá záruka pro použití v bytových prostorech 10 – letá záruka pro běžné komerční prostory
<b>certifikace</b>	CE, Floorscore

## Logistické informace

<b>balení – kartón</b>	2.20 m <sup>2</sup>	20 kg	10 desek
<b>paleta</b>	110 m <sup>2</sup>		50 kartónů

## Dekory podlahy



Dub Cappuccino



Dub Honey



Dub Tiramisu



Dub Coffee



Ash cream



Dub silver



Dusty Pine



Dub Aurora



Dub Mocha



Dub Teatime

# Podlahy Liberal

## Vinylová podlaha LIBERAL - Dub Nevada CL 111, 4,5 mm / 0,3 mm ochrannou vrstvou



Obj. číslo	Název	Rozměr	MOC bez DPH / m2
5905167798485	Vinylová podlaha LIBERAL - Dub Nevada CL 111, 4,5 mm / 0,3 mm ochrannou vrstvou	1220 x 229 mm	764 Kč

## Vinylová podlaha LIBERAL - Dub Yakima CL 110, 4,5 mm / 0,3 mm ochrannou vrstvou



Obj. číslo	Název	Rozměr	MOC bez DPH / m2
5905167798478	Vinylová podlaha LIBERAL - Dub Yakima CL 110, 4,5 mm / 0,3 mm ochrannou vrstvou	1220 x 229 mm	764 Kč

## Vinylová podlaha LIBERAL - Dub Georgia CL 109, 4,5 mm / 0,3 mm ochrannou vrstvou



Obj. číslo	Název	Rozměr	MOC bez DPH / m2
5905167798461	Vinylová podlaha LIBERAL - Dub Georgia CL 109, 4,5 mm / 0,3 mm ochrannou vrstvou	1220 x 229 mm	764 Kč

## Vinylová podlaha LIBERAL - Dub Dakota CL 108, 4,5 mm / 0,3 mm ochrannou vrstvou



Obj. číslo	Název	Rozměr	MOC bez DPH / m2
5905167798454	Vinylová podlaha LIBERAL - Dub Dakota CL 108, 4,5 mm / 0,3 mm ochrannou vrstvou	1220 x 229 mm	764 Kč

## Vinylová podlaha LIBERAL - Dub Pasadena CL 107, 4,5 mm / 0,3 mm ochrannou vrstvou



Obj. číslo	Název	Rozměr	MOC bez DPH / m2
5905167798447	Vinylová podlaha LIBERAL - Dub Pasadena CL 107, 4,5 mm / 0,3 mm ochrannou vrstvou	1220 x 229 mm	764 Kč

## Vinylová podlaha LIBERAL - Dub Portland CL 106, 4,5 mm / 0,3 mm ochrannou vrstvou



Obj. číslo	Název	Rozměr	MOC bez DPH / m2
5905167798430	Vinylová podlaha LIBERAL - Dub Portland CL 106, 4,5 mm / 0,3 mm ochrannou vrstvou	1220 x 229 mm	764 Kč

## Vinylová podlaha LIBERAL - Dub Coney CL 105, 4,5 mm / 0,3 mm ochrannou vrstvou



Obj. číslo	Název	Rozměr	MOC bez DPH / m2
5905167798423	Vinylová podlaha LIBERAL - Dub Coney CL 105, 4,5 mm / 0,3 mm ochrannou vrstvou	1220 x 229 mm	764 Kč

**Vinylová podlaha LIBERAL - Dub Canadian CL 104, 4,5 mm / 0,3 mm ochrannou vrstvou**

Obj. číslo	Název	Rozměr	MOC bez DPH / m2
5905167798416	Vinylová podlaha LIBERAL - Dub Canadian CL 104, 4,5 mm / 0,3 mm ochrannou vrstvou	1220 x 229 mm	764 Kč

**Vinylová podlaha LIBERAL - Dub Bergen CL 103, 4,5 mm / 0,3 mm ochrannou vrstvou**

Obj. číslo	Název	Rozměr	MOC bez DPH / m2
5905167798409	Vinylová podlaha LIBERAL - Dub Bergen CL 103, 4,5 mm / 0,3 mm ochrannou vrstvou	1220 x 229 mm	764 Kč

**Vinylová podlaha LIBERAL - Dub Alaskan CL 102, 4,5 mm / 0,3 mm ochrannou vrstvou**

Obj. číslo	Název	Rozměr	MOC bez DPH / m2
5905167798393	Vinylová podlaha LIBERAL - Dub Alaskan CL 102, 4,5 mm / 0,3 mm ochrannou vrstvou	1220 x 229 mm	764 Kč

**Vinylová podlaha LIBERAL - Dub Sapporo CL 101, 4,5 mm / 0,3 mm ochrannou vrstvou**

Obj. číslo	Název	Rozměr	MOC bez DPH / m2
5905167798386	Vinylová podlaha LIBERAL - Dub Sapporo CL 101, 4,5 mm / 0,3 mm ochrannou vrstvou	1220 x 229 mm	764 Kč

**Vinylová podlaha LIBERAL - Dub Bologna CL 112, 4,5 mm / 0,3 mm ochrannou vrstvou**

Obj. číslo	Název	Rozměr	MOC bez DPH / m2
5905167798492	Vinylová podlaha LIBERAL - Dub Bologna CL 112, 4,5 mm / 0,3 mm ochrannou vrstvou	1220 x 229 mm	764 Kč

# Podlahy Woody Pro

**Vinylová podlaha s integrovanou podložkou SPC Woody Pro - Dub Honey 5LE030, 6 mm / 0,5 mm ochrannou vrstvou**

Obj. číslo	Název	Rozměr	MOC bez DPH / m2
7484V05LE030	Vinylová podlaha s integrovanou podložkou SPC Woody Pro - Dub Honey 5LE030, 6 mm / 0,5 mm ochrannou vrstvou	1220 x 180 mm	784 Kč

**Vinylová podlaha s integrovanou podložkou SPC Woody Pro - Dub Teatime 5LE003, 6 mm / 0,5 mm ochrannou vrstvou**

Obj. číslo	Název	Rozměr	MOC bez DPH / m2
7484V05LE003	Vinylová podlaha s integrovanou podložkou SPC Woody Pro - Dub Teatime 5LE003, 6 mm / 0,5 mm ochrannou vrstvou	1220 x 180 mm	784 Kč

**Vinylová podlaha s integrovanou podložkou SPC Woody Pro - Dub Mocha 5LE031, 6 mm / 0,5 mm ochrannou vrstvou**

Obj. číslo	Název	Rozměr	MOC bez DPH / m2
7484V05LE031	Vinylová podlaha s integrovanou podložkou SPC Woody Pro - Dub Mocha 5LE031, 6 mm / 0,5 mm ochrannou vrstvou	1220 x 180 mm	784 Kč

**Vinylová podlaha s integrovanou podložkou SPC Woody Pro - Dub Cappuccino 5LE032, 6 mm / 0,5 mm ochrannou vrstvou**

Obj. číslo	Název	Rozměr	MOC bez DPH / m2
7484V05LE032	Vinylová podlaha s integrovanou podložkou SPC Woody Pro - Dub Cappuccino 5LE032, 6 mm / 0,5 mm ochrannou vrstvou	1220 x 180 mm	784 Kč

**Vinylová podlaha s integrovanou podložkou SPC Woody Pro - Dub Silver 5LE034, 6 mm / 0,5 mm ochrannou vrstvou**

Obj. číslo	Název	Rozměr	MOC bez DPH / m2
7484V05LE034	Vinylová podlaha s integrovanou podložkou SPC Woody Pro - Dub Silver 5LE034, 6 mm / 0,5 mm ochrannou vrstvou	1220 x 180 mm	784 Kč

**Vinylová podlaha s integrovanou podložkou SPC Woody Pro - Dub Tiramisu 5LE035, 6 mm / 0,5 mm ochrannou vrstvou**

Obj. číslo	Název	Rozměr	MOC bez DPH / m2
7484V05LE035	Vinylová podlaha s integrovanou podložkou SPC Woody Pro - Dub Tiramisu 5LE035, 6 mm / 0,5 mm ochrannou vrstvou	1220 x 180 mm	784 Kč

**Vinylová podlaha s integrovanou podložkou SPC Woody Pro - Dub Coffee 5LE036, 6 mm / 0,5 mm ochrannou vrstvou**

Obj. číslo	Název	Rozměr	MOC bez DPH / m2
7484V05LE036	Vinylová podlaha s integrovanou podložkou SPC Woody Pro - Dub Coffee 5LE036, 6 mm / 0,5 mm ochrannou vrstvou	1220 x 180 mm	784 Kč

**Vinylová podlaha s integrovanou podložkou SPC Woody Pro - Ash Cream 5LE033, 6 mm / 0,5 mm ochrannou vrstvou**

Obj. číslo	Název	Rozměr	MOC bez DPH / m2
7484V05LE033	Vinylová podlaha s integrovanou podložkou SPC Woody Pro - Ash Cream 5LE033, 6 mm / 0,5 mm ochrannou vrstvou	1220 x 180 mm	784 Kč

**Vinylová podlaha s integrovanou podložkou SPC Woody Pro - Dub Aurora 5LE001, 6 mm / 0,5 mm ochrannou vrstvou**

Obj. číslo	Název	Rozměr	MOC bez DPH / m2
7484V05LE001	Vinylová podlaha s integrovanou podložkou SPC Woody Pro - Dub Aurora 5LE001, 6 mm / 0,5 mm ochrannou vrstvou	1220 x 180 mm	784 Kč

**Vinylová podlaha s integrovanou podložkou SPC Woody Pro - Dusty Pine 5LE037, 6 mm / 0,5 mm ochrannou vrstvou**

Obj. číslo	Název	Rozměr	MOC bez DPH / m2
7484V05LE037	Vinylová podlaha s integrovanou podložkou SPC Woody Pro - Dusty Pine 5LE037, 6 mm / 0,5 mm ochrannou vrstvou	1220 x 180 mm	784 Kč

**Podložka pod podlahu SECURA EXTRA AQUASTOP SMART 3 mm 6m2**

Obj. číslo	Název	Rozměr	MOC bez DPH / m2
5905167807262	Podložka pod podlahu SECURA EXTRA AQUASTOP SMART 3 mm 6m2	5,1 x 1,18 m	35 Kč

**Podložka pod podlahu SECURA THERMO AQUASTOP SMART 1,6 mm 6m2**

Obj. číslo	Název	Rozměr	MOC bez DPH / m2
5905167799208	Podložka pod podlahu SECURA THERMO AQUASTOP SMART 1,6 mm 6m2	1,18 x 5,1 m	40 Kč

**Podložka pod podlahu SECURA LVT CLICK SMART 1,5 mm 6m2**

Obj. číslo	Název	Rozměr	MOC bez DPH / m2
5905167816936	Podložka pod podlahu SECURA LVT CLICK SMART 1,5 mm 6m2	1,18 x 5,3 m	77 Kč

**Podložka PUM Classic ALU 1,9 mm - 8,5 x 1 m**

Obj. číslo	Název	Rozměr	MOC bez DPH / m2
8588006252989	Podložka PUM Classic ALU 1,9 mm - 8,5 x 1 m	8,5 x 1 m	104 Kč

**Podložka pod podlahy PUM Classic 1,6 mm Desono**

Obj. číslo	Název	Rozměr	MOC bez DPH / m2
8588006252996	Podložka pod podlahy PUM Classic 1,6 mm Desono	8,5 x 1 m	115 Kč

**Podložka pod podlahy PUM LVT AS 2 mm Desono 10m2**

Obj. číslo	Název	Rozměr	MOC bez DPH / m2
8588006786002	Podložka pod podlahy PUM LVT AS 2 mm Desono 10m2	1 x 10 m	126 Kč



**Podložka Profi floor 2 mm šedá-role 16,5m2 (48 rolí - 792m2 paleta)**

Obj. číslo	Název	Rozměr	MOC bez DPH / m2
5906735283907	Podložka Profi floor 2 mm šedá-role 16,5m2 (48 rolí - 792m2 paleta)	1,1 x 15 m	15 Kč

**Podložka Profi floor Thermo 1,6mm modrá 16,5m2 (15bmx1,1m)**

Obj. číslo	Název	Rozměr	MOC bez DPH / m2
8606107985268	Podložka Profi floor Thermo 1,6mm modrá 16,5m2 (15bmx1,1m)	15 x 1,1 m	16 Kč

**Podložka Profi floor 3 mm zelená (karton 75 m2, 6 m ve fol.)**

Obj. číslo	Název	Rozměr	MOC bez DPH / m2
8606107985275	Podložka Profi floor 3 mm zelená (karton 75 m2, 6 m ve fol.)	1,2 x 0,5 m	19 Kč

**Podložka Profi floor 5 mm zelená (karton 42 m2 - 6m ve fol.)**

Obj. číslo	Název	Rozměr	MOC bez DPH / m2
8606107985282	Podložka Profi floor 5 mm zelená (karton 42 m2 - 6m ve fol.)	1,2 x 0,5 m	26 Kč

**Podložka Profi floor 6 mm zelená (karton 36 m2, 6 m ve fol.)**

Obj. číslo	Název	Rozměr	MOC bez DPH / m2
5906735281804	Podložka Profi floor 6 mm zelená (karton 36 m2, 6 m ve fol.)	1,2 x 0,5 m	36 Kč

**Podložka pod podlahy Natura WFB 5,5 mm Desono 7m2**

Obj. číslo	Název	Rozměr	MOC bez DPH / m2
8588006786316	Podložka pod podlahy Natura WFB 5,5 mm Desono 7m2	0,79 x 0,59 m	42 Kč

**Podložka pod podlahy Natura WFB 8,0 mm Desono 9,32m2**

Obj. číslo	Název	Rozměr	MOC bez DPH / m2
8588006786859	Podložka pod podlahy Natura WFB 8,0 mm Desono 9,32m2	0,79 x 0,59 m	55 Kč

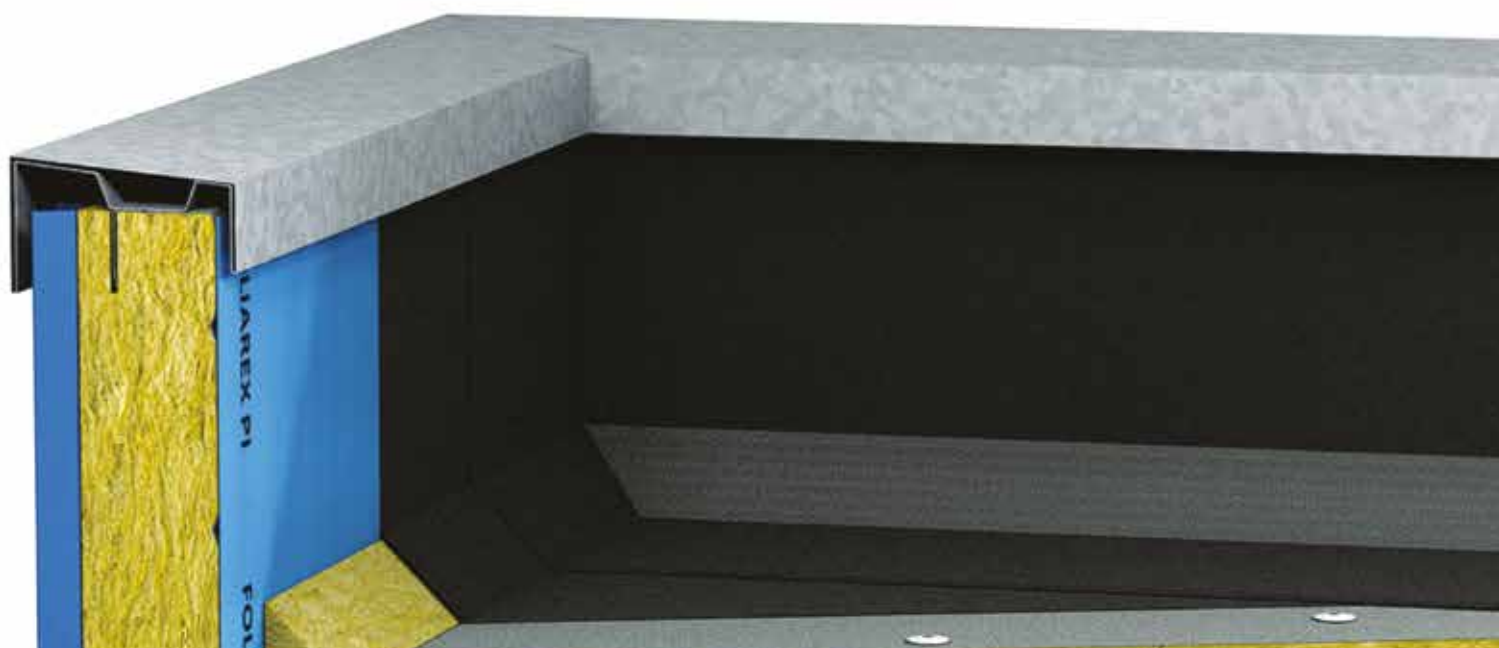

# Stavební fólie



**PE BAU 200 fólie Standard polorukáv 2x50 m/100m2 černá**

Obj. číslo	Název	Rozměr	MOC bez DPH
8594187736569	PE BAU 200 fólie Standard polorukáv 2x50 m/100m2 černá	2x50 m	899 Kč

**PE BAU 200 fólie Standard polorukáv 4x25 m/100m2 černá**

Obj. číslo	Název	Rozměr	MOC bez DPH
8594187736620	PE BAU 200 fólie Standard polorukáv 4x25 m/100m2 černá	4x25 m	798 Kč

**PE BAU 200 fólie Standard polorukáv 4x50 m/200m2 žlutá**

Obj. číslo	Název	Rozměr	MOC bez DPH
8594187736866	PE BAU 200 fólie Standard polorukáv 4x50 m/200m2 žlutá	4x50 m	1 718 Kč

**PE BAU F15 fólie Standard polorukáv 2x50 m/100m2 transparent**

Obj. číslo	Název	Rozměr	MOC bez DPH
TS02292	PE BAU F15 fólie Standard polorukáv 2x50 m/100m2 transparent	2x50 m	169 Kč

**PE BAU F25 fólie Standard polorukáv 2x50 m/100m2 transparent**

Obj. číslo	Název	Rozměr	MOC bez DPH
TS02293	PE BAU F25 fólie Standard polorukáv 2x50 m/100m2 transparent	2x50 m	179 Kč

**PE BAU F50 fólie Standard polorukáv 2x50 m/100m2 transparent**

Obj. číslo	Název	Rozměr	MOC bez DPH
TS02294	PE BAU F50 fólie Standard polorukáv 2x50 m/100m2 transparent	2x50 m	259 Kč

**PE BAU F100 fólie Standard polorukáv 2x50 m/100m2 transparent**

Obj. číslo	Název	Rozměr	MOC bez DPH
TS02295	PE BAU F100 fólie Standard polorukáv 2x50 m/100m2 transparent	2x50 m	399 Kč



### Stavební izolace - fólie do základů 4x6 m - 200 (certifikovaná)



Obj. číslo	Název	Rozměr	MOC bez DPH
5906190421302	Stavební izolace - fólie do základů 4x6 m - 200 (certifikovaná)	4x6 m	299 Kč

### Stavební plachta 4x6 m - 100um žlutá



Obj. číslo	Název	Rozměr	MOC bez DPH
5906190421531	Stavební plachta 4x6 m - 100um žlutá	4x6 m	169 Kč

### Stavební zakrývací a ochranná fólie 4x3 m - 100um černá



Obj. číslo	Název	Rozměr	MOC bez DPH
5906190421500	Stavební zakrývací a ochranná fólie 4x3 m - 100um černá	4x3 m	89 Kč

### Stavební zakrývací a ochranná fólie 4x6 m - 100um černá



Obj. číslo	Název	Rozměr	MOC bez DPH
5906190421517	Stavební zakrývací a ochranná fólie 4x6 m - 100um černá	4x6 m	145 Kč

### Stavební zakrývací fólie 4x5 m - 100um žlutá



Obj. číslo	Název	Rozměr	MOC bez DPH
5902431501895	Stavební zakrývací fólie 4x5 m - 100um žlutá	4x5 m	119 Kč

### Výztužné vlákna PP do betonu



Obj. číslo	Název	Hmotnost	MOC bez DPH
8594187736095	Výztužné vlákna PP do betonu	900 g	135 Kč



## Střešní fólie a příslušenství

## Střešní membrány a fólie

Výběr střešní membrány a fólie je naprosto klíčový pro ochranu vaší střechy, a také díky ní můžete ušetřit na vytápění. Kvalitní membrány Strotex dokonale zabrání páře z vaší domácnosti, aby pronikala do střešní konstrukce a nemusíte se tak bát, že by vám dřevěné části střechy navlhly. Zároveň také zabraňuje ztrátám tepla z vašeho domova, ke kterým dochází zejména ve větrném a chladnějším počasí.



### Jaké jsou další výhody paropropustných fólií a membrán Strotex?

- Slouží jako spolehlivá hydroizolační vrstva díky vodotěsným povlakům, které chrání konstrukci střechy a její izolační vrstvu nejen před vlhkostí, ale také prachem, sněhem či deštěm.
- Fólie a membrány Strotex zároveň umožňují pronikání vodní páry ven z domu, a proto nehrozí kondenzace vody ve střešních konstrukcích.
- Díky dokonalé odolnosti vůči větru vám střechou neprofoukne, a tudíž zabrání ztrátám tepla, což vy poté poznáte na výdajích za vytápění.

Vybírat můžete hned z několika typů fólií a membrán podle toho, jaké vlastnosti membrány jsou pro vás důležité. U všech typů se jedná o vrstvu předběžného krytí vnější střešní krytiny. Díky nízkému koeficientu  $S_d$  se membrána používá u střech s tepelnou izolací až do plné výšky krokví, ve kterých se pokládá přímo na izolaci.

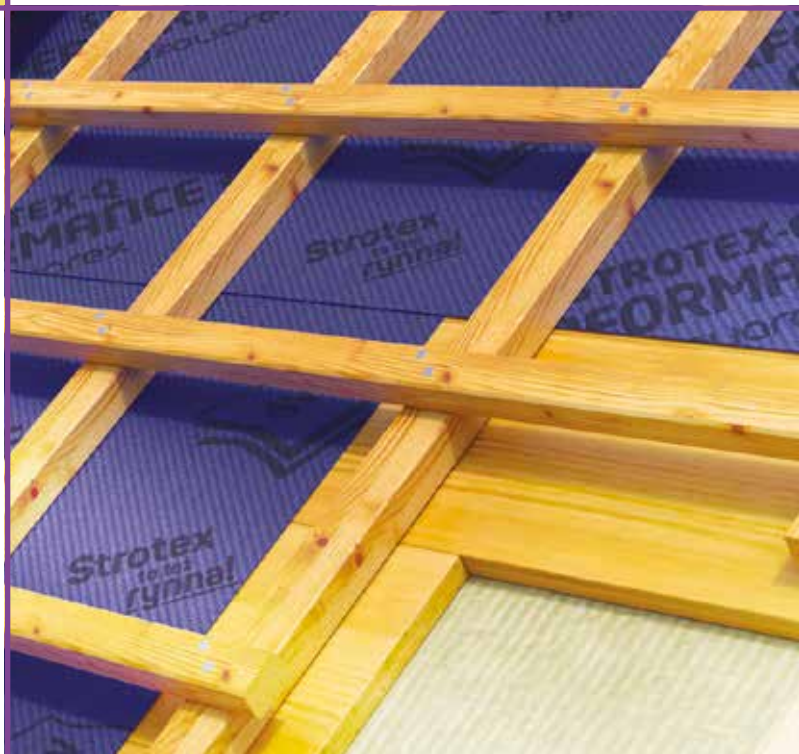

## FUNKCE A POUŽITÍ PAROPROPUSTNÝCH FÓLIÍ A MEMBRÁN SÉRIE STROTEX

- Výrobky série **STROTEX** byly navrženy tak, aby zabezpečovali všestranné použití jako pojistná hydroizolační vrstva.
- Výrobky série **STROTEX** obsahují několik vrstev vodotěsných povlaků, chránících konstrukci střechy a tepelně izolační vrstvu před prachem, sněhem a deštěm a před vlhkostí, kondenzující se na dolní straně střešní krytiny.
- Fólie a membrány **STROTEX** přitom umožňují pronikání vodní páry směrem ven, díky čemuž nehrozí riziko kondenzace vlhkosti v tepelně izolační vrstvě, případně v prvcích střešní konstrukce. Jejich odolnost vůči větru zároveň zaručuje ochranu před profouknutím, čímž omezuje konvekční ztráty tepla.
- Fólie a membrány **STROTEX** jsou určeny na vytvoření dodatečné vrstvy chránící podkroví, umístěné pod střešní krytinou z plechu, desek nebo z tašek, v šikmých střeších, a to užitkových, neužitkových, odvětrávaných nebo také neodvětrávaných.
- Výrobky série **STROTEX** jsou vhodné pro použití v tepelně izolačních systémech. Za účelem zaručení správné funkce tepelně izolačního systému **doporučujeme** současně namontovat **paroizolační fólie**. Taková kombinace zabraňuje hromadění se vlhkosti v systémech tepelné izolace a v konstrukcích střechy.

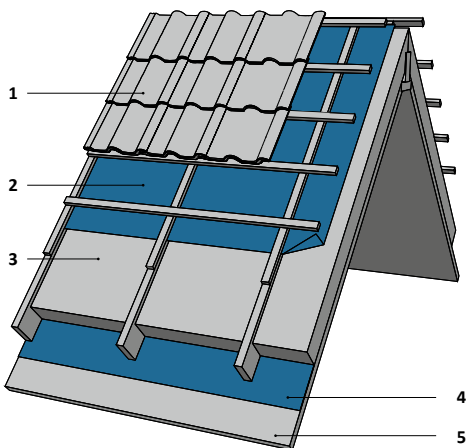

Obr. 1. Uložení vrstev v případě standardně oteplené šikmé střechy s užitkovým podkrovím: 1. vlastní střešní krytina, 2. pojistná hydroizolační vrstva – paropřepustná fólie STROTEX, 3. tepelně izolační vrstva 4. Paroizolace – paroizolační fólie STROTEX, BUDFOL nebo EKOFOL, 5. desky k-g.

## NÁVOD K MONTÁŽI PAROPROPUSTNÝCH FÓLIÍ A MEMBRÁN SÉRIE STROTEX

1. Montáž fólie nebo membrány je nutné začít od dolní části střechy, rovnoměrně s okapem, nápisy směrem nahoru. Dolní okraj by měl překrývat plechové zakončení okapu. Málo propustné fólie (1) třeba montovat bez jejich natahování, zatímco vysoko propustné membrány (2) s lehkým natáhnutím.
2. Jednotlivé pásy je třeba klást s přibližně 10-15 cm přesahem (většinou je velikost přesahu naznačena přerušovanou čarou nebo podélnými nápisy na fólii). V případě střechy se sklonem menším než 22° musí být tento přesah minimálně 20 cm. Místa spojů s přesahy doporučujeme zalepit a v místech kontralatí doporučujeme použití utěšňovacího prostředku.
3. V případě potřeby montáže fólie ve směru kolmo na okap, svislá spojení a přesahy vykonávejte na krokách a utěšňujte montážní páskou.
4. V případě plného bednění musí horný pás zakrývat hřebby dolní vrstvy. Pro pohyb na střeše využívejte konstrukci vznikající z latí.
5. Fólii je třeba nejdříve připevnit na vnější části krokve sponami mechanické sešíváčky nebo hřeby s velkými hlavami a následně pak shora překrýt latí.
6. Kontralaty je nutné připevňovat tak, aby eliminovali migraci vlhka v blízkosti hřebů. V místech připevnění fólie doporučujeme použít speciální pěnové pásy. **Montáž bez použití kontralatí se vykonává pouze na vlastní odpovědnost.**
7. V místech, kde se na střeše nacházejí různé vystávající prvky (střešní ventilátory, komíny, okna, atd.) je nutné fólii vystřihnout tak, aby co nejlépe přiléhala k tvaru těchto prvků, a aby byly vystřihnuté plochy co nejmenší. Fólii je třeba připevnit tak, aby bylo možné zabránit pronikání dešťové vody a sněhu do izolační vrstvy. Nad takovými prvky doporučujeme umístit odtokovou rýnu.
8. Při uzavřeném hřebeni střechy montujeme membránu (2) s 15 cm přesahem a důkladně utěšňujeme. V případě otevřeného hřebene fólii (1) montujeme tak, aby její vzdálenost od hřebene nebyla menší než 5 cm, co vytvoří odvětrávací spáru zajišťující správné odvětrání.
9. V případě netypických hran je nutné použít trvalé těsnění. V rozích a koších je nutné použít dodatečný pásek umístěný podél daného místa. V těchto místech jsou nutné široké boční přesahy. Jednotlivé vrstvy třeba ukládat střídavě z obou stran.
10. V případě odvětrávaných střech je nutné:
  - zajistit pod fólií potřebnou ventilační spáru (1) (např. prostřednictvím distančních prvků),
  - zabezpečit v okapu příslušné otvory pro přívod vzduchu,
  - na hřebeni střechy zajistit potřebnou odvětrací spáru.

## POZNÁMKY VÝROBCE

1. Během montáže zabraňte mechanickému poškození fólie nebo membrány a zabraňte přílišnému roztahování pásů fólie nebo membrán na konstrukčních elementech. Chraňte před rozřazenými třískami a odštěpkami, které vznikají během řezání dřeva a také před rozžhaveným popelem z cigaret. Taková poškození – neviditelná během montáže – mohou mít velký vliv na vodotěsné vlastnosti výrobku.
2. Nepoužívejte čerstvě impregnované nebo mokré konstrukční prvky střechy.
3. Fólie a membrány neplní funkce vlastní střešní krytiny. Proto je nutné v termínu do 1 měsíce od montáže umístit na střeše požadovanou střešní krytinu, díky čemuž nedojde k poškození fólie nebo membrány vlivem ultrafialového záření.
4. Fólie a membrány chraňte také před účinky rozptýleného světla. Doporučujeme proto vevnitř co nejrychleji položit tepelně izolační vrstvu spolu s paroizolační vrstvou (maximálně během 3 měsíců).
5. Při nepříznivých atmosférických podmínkách (dlouhotrvající srážky, příválový déšť s nárazovým větrem) může dojít ke zvýšení rizika pronikání vody v místech překrytí pásů fólie, a při kontralatích může docházet k jevu kapilárního pronikání vlhkosti.
6. Poškození opravujte pomocí originálních fragmentů membrány nebo fólie.
7. Případná poškození střešní krytiny okamžitě opravte.

**POUŽITÍ FÓLIÍ A MEMBRÁN SÉRIE STROTEX MUSÍ BÝT V SOULADU S TECHNICKOU DOKUMENTACÍ OBJEKTU, PLATNÝMI PŘEDPISY A ZÁSADAMI POKRÝVAČSKÉHO ŘEMESLA.**

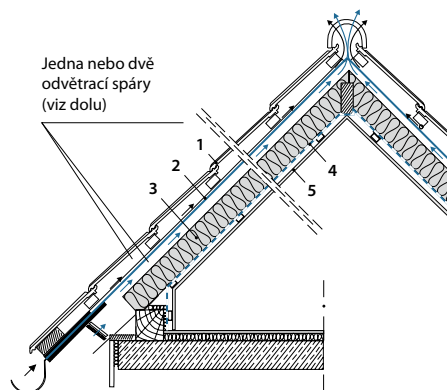

Obr. 2. Průřez vrstvami a způsob odvětrání ventilace v šikmé střeše s užitkovým podkrovím při standardně vyhotoveném systému tepelné izolace: 1. vlastní střešní krytina, 2. pojistná hydroizolační vrstva – paropřepustná fólie STROTEX, 3. tepelně izolační vrstva 4. Paroizolace – paroizolační fólie STROTEX, BUDFOL nebo EKOFOL, 5. desky k-g.

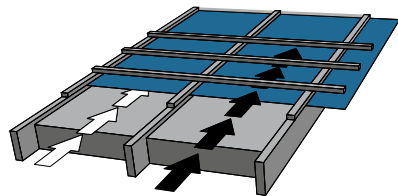

Obr. 3. Odvětrání prostřednictvím dvou odvětrávacích spár – požadovaná v případě použití málo propustných fólií (1).

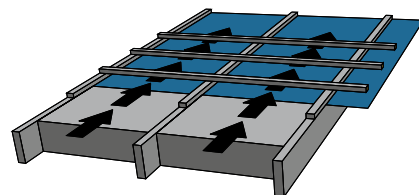

Obr. 4. Odvětrání prostřednictvím jedné odvětrací spáry – postačující v případě použití vysoce propustných membrán (2).

## VYBRANÉ A UŽITKOVÉ TECHNICKÉ PARAMETRE

FÓLIE / MEMBRÁNA	PAROPROPUSTNÉ FÓLIE (1)				VYSOCE PAROPROPUSTNÉ MEMBRÁNY (2)						
	STROTEX SL PP	STROTEX 90	STROTEX 110	STROTEX 140	STROTEX Silver Extra	STROTEX Topless	STROTEX Basic	STROTEX V	STROTEX Medium	STROTEX Supreme	STROTEX Performance
Obchodní jméno											
Plošná hmotnost [g/m <sup>2</sup> ]	100	90	110	140	90	95	115	135	150	170	220
Propustnost vodních par	≥ 30 g/m <sup>2</sup> /24h				≥ 1700 g/m <sup>2</sup> /24						
Odolnost vůči prosakování vody	třída W1										
Odolnost vůči prosakování vody po umělém stárnutí	třída W1										
Odolnost vůči UV záření	do 1 měsíce										
Požární klasifikace	materiály nerozšiřující plamen										
Šířka kotouče	150 cm										
Délka v kotouči	50 m										
Možnost ukládání přímo na tepelně izolační vrstvě					x	x	x	x	x	x	x
Možnost ukládání na plném bednění							x	x	x	x	x

\* více informací ohledně funkce, použití a montáže najdete v Uživatelské příručce.

**Fólie reflexní AL 90 1,5 x 50 m (75m2)**

Obj. číslo	Název	Rozměr	MOC bez DPH / m2
5902349620008	Fólie reflexní AL 90 1,5 x 50 m (75m2)	1,5x50 m	17 Kč

**Fólie reflexní AL 150 1,5 x 50 m (75m2)**

Obj. číslo	Název	Rozměr	MOC bez DPH / m2
5902349620015	Fólie reflexní AL 150 1,5 x 50 m (75m2)	1,5x50 m	29 Kč

**Fólie reflexní AL 170 1,5 x 50 m (75m2)**

Obj. číslo	Název	Rozměr	MOC bez DPH / m2
5902349620016	Fólie reflexní AL 170 1,5 x 50 m (75m2)	1,5x50 m	35 Kč

**Parostěna fólie N 110 STROTEX 1,5 x 50 m (75m2)**

Obj. číslo	Název	Rozměr	MOC bez DPH / m2
5902349623017	Parostěna fólie N 110 STROTEX 1,5 x 50 m (75m2)	1,5x50 m	12 Kč

**Střešní kontaktní membrána 135g/m2 1,5 x 50 m (75m2)**

Obj. číslo	Název	Rozměr	MOC bez DPH / m2
5902349623016	Střešní kontaktní membrána 135g/m2 1,5 x 50 m (75m2)	1,5x50 m	19 Kč

**Střešní kontaktní membrána 150g/m2 Strotex Q Medium 1,5x50 m(75m2)**

Obj. číslo	Název	Rozměr	MOC bez DPH / m2
5902349623092	Střešní kontaktní membrána 150g/m2 Strotex Q Medium 1,5x50 m(75m2)	1,5x50 m	22 Kč

**Střešní kontaktní membrána 150g/m2 Strotex Q Medium 1,5x50 m(75m2) + 1 lep. páska**

Obj. číslo	Název	Rozměr	MOC bez DPH / m2
5902349623093	Střešní kontaktní membrána 150g/m2 Strotex Q Medium 1,5x50 m(75m2) + 1 lep. páska	1,5x50 m	30 Kč

**Střešní kontaktní membrána 150g/m2 Strotex Q Medium 1,5x50 m(75m2) + 2 lep. pásky**

Obj. číslo	Název	Rozměr	MOC bez DPH / m2
5902349623094	Střešní kontaktní membrána 150g/m2 Strotex Q Medium 1,5x50 m(75m2) + 2 lep. pásky	1,5x50 m	30 Kč

# STŘEŠNÍ MEMBRÁNY

HIGHER TECHNOLOGY

# STROTEX-Q



## VÝHODY

- Vysoká propustnost vodní páry, díky níž membrána absorbuje vlhkost a směřuje ji ven ventilační mezerou.
- Zcela vodotěsná, chrání tepelnou izolaci zvenčí před deštěm nebo sněhem.
- Každá vrstva má UV stabilizátory, které zpomalují proces stárnutí způsobený povětrnostními podmínkami.
- Díky své vysoké plošné hmotnosti má vysokou odolnost proti mechanickému poškození, ke kterému může během aplikace dojít.
- Použití pásek s lepicí páskou usnadňuje instalaci membrány na střechu a snižuje výměnu vzduchu, což zabraňuje tepelným ztrátám.

## APLIKACE

- STROTEX-Q je difuzně otevřená membrána, navržená jako vrstva předběžného krytí vnější střešní krytiny.
- STROTEX-Q je také vynikající materiál odolný proti větru, určený pro stěny budov v skeletových konstrukcích.
- Díky nízkému koeficientu Sd se membrána STROTEX-Q používá u střech s tepelnou izolací až do plné výšky krokví, ve kterých se pokládá přímo na izolaci.



**Střešní kontaktní membrána 115g/m2 1,5 x 50 m (75m2)**

Obj. číslo	Název	Rozměr	MOC bez DPH / m2
5902349623023	Střešní kontaktní membrána 115g/m2 1,5 x 50 m (75m2)	1,5x50 m	17 Kč

**Střešní membrána 170 g Strotex Q Supreme 1,5 x 50 m (75m2)**

Obj. číslo	Název	Rozměr	MOC bez DPH / m2
5902349623009	Střešní membrána 170 g Strotex Q Supreme 1,5 x 50 m (75m2)	1,5x50 m	30 Kč

**Střešní membrána 170 g Strotex Q Supreme 1,5 x 50 m (75m2) + 1 lep. páska**

Obj. číslo	Název	Rozměr	MOC bez DPH / m2
5902349623010	Střešní membrána 170 g Strotex Q Supreme 1,5 x 50 m (75m2) + 1 lep. páska	1,5x50 m	35 Kč

**Střešní membrána 170 g Strotex Q Supreme 1,5 x 50 m (75m2) + 2 lep. pásky**

Obj. číslo	Název	Rozměr	MOC bez DPH / m2
5902349623011	Střešní membrána 170 g Strotex Q Supreme 1,5 x 50 m (75m2) + 2 lep. pásky	1,5x50 m	40 Kč

**Střešní membrána 200 g Strotex Q Nextreme 1,5 x 50 m (75m2)**

Obj. číslo	Název	Rozměr	MOC bez DPH / m2
5902349623122	Střešní membrána 200 g Strotex Q Nextreme 1,5 x 50 m (75m2)	1,5x50 m	37 Kč

**Střešní membrána 200 g Strotex Q Nextreme 1,5 x 50 m (75m2) + 1 lep. páska**

Obj. číslo	Název	Rozměr	MOC bez DPH / m2
5902349623123	Střešní membrána 200 g Strotex Q Nextreme 1,5 x 50 m (75m2) + 1 lep. páska	1,5x50 m	42 Kč

**Střešní membrána 200 g Strotex Q Nextreme 1,5 x 50 m (75m2) + 2 lep. pásky**

Obj. číslo	Název	Rozměr	MOC bez DPH / m2
5902349623124	Střešní membrána 200 g Strotex Q Nextreme 1,5 x 50 m (75m2) + 2 lep. pásky	1,5x50 m	47 Kč



**Stínící technika**

## Jaké jsou výhody MINIROLET?

- Poskytnou vám dostatek soukromí ve dne i v noci. Díky široké škále barevných provedení tkanin si vyberete ideální rolety do vašeho interiéru.
- Jednoduchá montáž umožňuje rolety zavěsit na okenní křídlo a nemusíte tedy vrtat do rámu okna. Vše zvládnete namontovat během chvilky.
- Praktické ovládání pomocí řetízko-vého mechanismu se umístí dle potřeby na levou, nebo pravou stranu rolety tak, aby se vám s roletami co nejlépe manipulovalo.
- Široká nabídka rozměrů rolet vám zaručí, že vám perfektně sednou do vašich oken.



Vybírat můžete z mnoha typů rolet podle toho, jaký účel by měly splňovat. **RAINBOW:** ideální volba pro ty, kteří chtějí mít na výběr z mnoha pestřích barev a nestojí o úplné zatmění **THERMO:** pro dokonalý efekt zatmění a ochranu před slunečním světlem, která vám nepropustí ani teplo **DEN A NOC:** perfektně stíní ve dne a v noci vám poskytnou soukromí díky dvěma překrývajícím se vrstvám, kde se střídají průhledné a neprůhledné vodorovné pruhy **MELANGE:** speciální žíhaný vzor oživí váš interiéru **DELUXE:** exkluzivní roleta s efektem metalického lesku, která se hodí pro moderní a nadčasový styl bydlení

Netušíte, jaký rozměr rolet pasuje na vaše okno? Zjistěte to jednoduše. Nejdříve změřte výšku okna a na základě naměřené hodnoty vyberte z nabízených výšek 150 nebo 210 cm. Pokud je výška vašeho okna do 150 cm, pak zvolte výšku 150 cm, pokud je výška vašeho okna od 150 cm do 210 cm, pak volíte výšku 210 cm. Poté změřte šířku okna, nejlépe šířku skla včetně zasklívacích lišt. Ke změřené šířce pak vyberte nejbližší rozměr z nabídky.





# MINIROLETY RAINBOW

Rainbow rolety jsou vyrobeny z kvalitní tkaniny v pestrých odstínech, které částečně propouštějí světlo - nejsou zcela zatemňující, tkanina je UV odolná a stálobarevná. Díky pastelovým barvám tkanin je ideální například do dětských pokojů. Minirolety Rainbow mají vysoký poměr kvality a ceny. Montáž rolety RAINBOW je velmi jednoduchá, bez potřeby vrtání do rámu okna. Jednoduše se zavěsí na okenní křídlo. V ovládacím mechanismu jsou i otvory pro možnost montáže do zdi, nebo stropu. Ovládání pomocí řetízkového mechanismu se umístí dle potřeby na levou, nebo pravou stranu rolety. Rozměry a návod na montáž rolet najdete na str. 9.



Lemon  
875

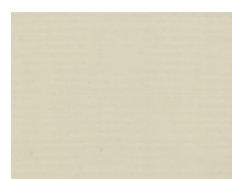

Ecre  
127



Běžová  
4028



Světle šedá  
2082

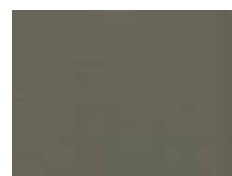

Šedá  
817



Bílá  
126



Oranžová  
1816



Zelená  
700



Červená  
1873

**Roleta stínící RAINBOW béžová č. barvy 40028**

Obj. číslo	Název	Rozměr	MOC bez DPH
5902701605728	Roleta stínící RAINBOW béžová č. barvy 40028	42x150 cm	190 Kč
5902701605735	Roleta stínící RAINBOW béžová č. barvy 40028	57x150 cm	220 Kč
5902701605742	Roleta stínící RAINBOW béžová č. barvy 40028	73x150 cm	266 Kč
5902701605759	Roleta stínící RAINBOW béžová č. barvy 40028	81x150 cm	290 Kč
5902701605766	Roleta stínící RAINBOW béžová č. barvy 40028	97x150 cm	330 Kč
5902701605773	Roleta stínící RAINBOW béžová č. barvy 40028	68x210 cm pro dveře	340 Kč

**Roleta stínící RAINBOW světle šedá č. barvy 2082**

Obj. číslo	Název	Rozměr	MOC bez DPH
5902701605780	Roleta stínící RAINBOW světle šedá č. barvy 2082	42x150 cm	190 Kč
5902701605797	Roleta stínící RAINBOW světle šedá č. barvy 2082	57x150 cm	220 Kč
5902701605803	Roleta stínící RAINBOW světle šedá č. barvy 2082	73x150 cm	266 Kč
5902701605810	Roleta stínící RAINBOW světle šedá č. barvy 2082	81x150 cm	290 Kč
5902701605827	Roleta stínící RAINBOW světle šedá č. barvy 2082	97x150 cm	330 Kč
5902701605834	Roleta stínící RAINBOW světle šedá č. barvy 2082	68x210 cm pro dveře	340 Kč

**Roleta stínící RAINBOW šedá č. barvy 817**

Obj. číslo	Název	Rozměr	MOC bez DPH
5902701605841	Roleta stínící RAINBOW šedá č. barvy 817	42x150 cm	190 Kč
5902701605858	Roleta stínící RAINBOW šedá č. barvy 817	57x150 cm	220 Kč
5902701605865	Roleta stínící RAINBOW šedá č. barvy 817	73x150 cm	266 Kč
5902701605872	Roleta stínící RAINBOW šedá č. barvy 817	81x150 cm	290 Kč
5902701605889	Roleta stínící RAINBOW šedá č. barvy 817	97x150 cm	330 Kč
5902701605896	Roleta stínící RAINBOW šedá č. barvy 817	68x210 cm pro dveře	340 Kč

**Roleta stínící RAINBOW hnědá č. barvy 1816**

Obj. číslo	Název	Rozměr	MOC bez DPH
5902701605902	Roleta stínící RAINBOW hnědá č. barvy 1816	42x150 cm	190 Kč
5902701605919	Roleta stínící RAINBOW hnědá č. barvy 1816	57x150 cm	220 Kč
5902701605926	Roleta stínící RAINBOW hnědá č. barvy 1816	73x150 cm	266 Kč
5902701605933	Roleta stínící RAINBOW hnědá č. barvy 1816	81x150 cm	290 Kč
5902701605940	Roleta stínící RAINBOW hnědá č. barvy 1816	97x150 cm	330 Kč
5902701605957	Roleta stínící RAINBOW hnědá č. barvy 1816	68x210 cm pro dveře	340 Kč

**Roleta stínící RAINBOW lemon č. barvy 875**

Obj. číslo	Název	Rozměr	MOC bez DPH
5902701605964	Roleta stínící RAINBOW lemon č. barvy 875	42x150 cm	190 Kč
5902701605971	Roleta stínící RAINBOW lemon č. barvy 875	57x150 cm	220 Kč
5902701605988	Roleta stínící RAINBOW lemon č. barvy 875	73x150 cm	266 Kč
5902701605995	Roleta stínící RAINBOW lemon č. barvy 875	81x150 cm	290 Kč
5902701606008	Roleta stínící RAINBOW lemon č. barvy 875	97x150 cm	330 Kč
5902701606015	Roleta stínící RAINBOW lemon č. barvy 875	68x210 cm pro dveře	340 Kč

**Roleta stínící RAINBOW červená č. barvy 1873**

Obj. číslo	Název	Rozměr	MOC bez DPH
5902701606022	Roleta stínící RAINBOW červená č. barvy 1873	42x150 cm	190 Kč
5902701606039	Roleta stínící RAINBOW červená č. barvy 1873	57x150 cm	220 Kč
5902701606046	Roleta stínící RAINBOW červená č. barvy 1873	73x150 cm	266 Kč
5902701606053	Roleta stínící RAINBOW červená č. barvy 1873	81x150 cm	290 Kč
5902701606060	Roleta stínící RAINBOW červená č. barvy 1873	97x150 cm	330 Kč
5902701606077	Roleta stínící RAINBOW červená č. barvy 1873	68x210 cm pro dveře	340 Kč

**Roleta stínící RAINBOW zelená č. barvy 700**

Obj. číslo	Název	Rozměr	MOC bez DPH
5902701606084	Roleta stínící RAINBOW zelená č. barvy 700	42x150 cm	190 Kč
5902701606091	Roleta stínící RAINBOW zelená č. barvy 700	57x150 cm	220 Kč
5902701606107	Roleta stínící RAINBOW zelená č. barvy 700	73x150 cm	266 Kč
5902701606114	Roleta stínící RAINBOW zelená č. barvy 700	81x150 cm	290 Kč
5902701606121	Roleta stínící RAINBOW zelená č. barvy 700	97x150 cm	330 Kč
5902701606138	Roleta stínící RAINBOW zelená č. barvy 700	68x210 cm pro dveře	340 Kč

**Roleta stínící RAINBOW bílá č. barvy 126**

Obj. číslo	Název	Rozměr	MOC bez DPH
5902701606145	Roleta stínící RAINBOW bílá č. barvy 126	42x150 cm	190 Kč
5902701606152	Roleta stínící RAINBOW bílá č. barvy 126	57x150 cm	220 Kč
5902701606169	Roleta stínící RAINBOW bílá č. barvy 126	73x150 cm	266 Kč
5902701606176	Roleta stínící RAINBOW bílá č. barvy 126	81x150 cm	290 Kč
5902701606183	Roleta stínící RAINBOW bílá č. barvy 126	97x150 cm	330 Kč
5902701606190	Roleta stínící RAINBOW bílá č. barvy 126	68x210 cm pro dveře	340 Kč

**Roleta stínící RAINBOW ecru č. barvy 127**

Obj. číslo	Název	Rozměr	MOC bez DPH
5902701606206	Roleta stínící RAINBOW ecru č. barvy 127	42x150 cm	190 Kč
5902701606213	Roleta stínící RAINBOW ecru č. barvy 127	57x150 cm	220 Kč
5902701606220	Roleta stínící RAINBOW ecru č. barvy 127	73x150 cm	266 Kč
5902701606237	Roleta stínící RAINBOW ecru č. barvy 127	81x150 cm	290 Kč
5902701606244	Roleta stínící RAINBOW ecru č. barvy 127	97x150 cm	330 Kč
5902701606251	Roleta stínící RAINBOW ecru č. barvy 127	68x210 cm pro dveře	340 Kč

**Roleta stínící RAINBOW modrá č. barvy 128**

Obj. číslo	Název	Rozměr	MOC bez DPH
5902701608422	Roleta stínící RAINBOW modrá č. barvy 128	42x150 cm	190 Kč
5902701608439	Roleta stínící RAINBOW modrá č. barvy 128	57x150 cm	220 Kč
5902701608446	Roleta stínící RAINBOW modrá č. barvy 128	62x150 cm	246 Kč
5902701608453	Roleta stínící RAINBOW modrá č. barvy 128	68x150 cm	260 Kč
5902701608460	Roleta stínící RAINBOW modrá č. barvy 128	73x150 cm	266 Kč
5902701608477	Roleta stínící RAINBOW modrá č. barvy 128	81x150 cm	290 Kč
5902701608484	Roleta stínící RAINBOW modrá č. barvy 128	97x150 cm	330 Kč
5902701608491	Roleta stínící RAINBOW modrá č. barvy 128	68x210 cm pro dveře	342 Kč

**Roleta stínící RAINBOW červená č. barvy 1872**

Obj. číslo	Název	Rozměr	MOC bez DPH
5902701608507	Roleta stínící RAINBOW červená č. barvy 1872	42x150 cm	190 Kč
5902701608514	Roleta stínící RAINBOW červená č. barvy 1872	57x150 cm	220 Kč
5902701608521	Roleta stínící RAINBOW červená č. barvy 1872	62x150 cm	246 Kč
5902701608538	Roleta stínící RAINBOW červená č. barvy 1872	68x150 cm	260 Kč
5902701608545	Roleta stínící RAINBOW červená č. barvy 1872	73x150 cm	266 Kč
5902701608552	Roleta stínící RAINBOW červená č. barvy 1872	81x150 cm	290 Kč
5902701608569	Roleta stínící RAINBOW červená č. barvy 1872	97x150 cm	330 Kč
5902701608576	Roleta stínící RAINBOW červená č. barvy 1872	68x210 cm pro dveře	342 Kč

**Roleta stínící RAINBOW oranžová č. barvy 858**

Obj. číslo	Název	Rozměr	MOC bez DPH
5902701608583	Roleta stínící RAINBOW oranžová č. barvy 858	42x150 cm	190 Kč
5902701608590	Roleta stínící RAINBOW oranžová č. barvy 858	57x150 cm	220 Kč
5902701608606	Roleta stínící RAINBOW oranžová č. barvy 858	62x150 cm	246 Kč
5902701608613	Roleta stínící RAINBOW oranžová č. barvy 858	68x150 cm	260 Kč
5902701608620	Roleta stínící RAINBOW oranžová č. barvy 858	73x150 cm	266 Kč
5902701608637	Roleta stínící RAINBOW oranžová č. barvy 858	81x150 cm	290 Kč
5902701608644	Roleta stínící RAINBOW oranžová č. barvy 858	97x150 cm	330 Kč
5902701608651	Roleta stínící RAINBOW oranžová č. barvy 858	68x210 cm pro dveře	342 Kč

**Roleta stínící RAINBOW broskvová č. barvy 2071**

Obj. číslo	Název	Rozměr	MOC bez DPH
5902701608668	Roleta stínící RAINBOW broskvová č. barvy 2071	42x150 cm	190 Kč
5902701608675	Roleta stínící RAINBOW broskvová č. barvy 2071	57x150 cm	220 Kč
5902701608682	Roleta stínící RAINBOW broskvová č. barvy 2071	62x150 cm	246 Kč
5902701608699	Roleta stínící RAINBOW broskvová č. barvy 2071	68x150 cm	260 Kč
5902701608705	Roleta stínící RAINBOW broskvová č. barvy 2071	73x150 cm	266 Kč
5902701608712	Roleta stínící RAINBOW broskvová č. barvy 2071	81x150 cm	290 Kč
5902701608729	Roleta stínící RAINBOW broskvová č. barvy 2071	97x150 cm	330 Kč
5902701608736	Roleta stínící RAINBOW broskvová č. barvy 2071	68x210 cm pro dveře	342 Kč



# DEN A NOC (ZEBRA)

Jsou elegantním řešením Vašeho soukromí v noci a stíněním ve dne. Rolety vynikají prémiovou kvalitou tkanin a luxusním vzhledem. Roleta funguje na principu dvou překrývajících se vrstev, kde se střídají průhledné a neprůhledné vodorovné pruhy. Platí zde, že čím světlejší barva, tím více světla. Montáž rolety DEN A NOC je velmi jednoduchá, bez potřeby vrtání do rámu okna. Jednoduše se zavěsí na okenní křídlo. V ovládacím mechanismu jsou i otvory pro možnost montáže do zdi, nebo stropu. Ovládání pomocí řetízkového mechanismu se umístí dle potřeby na levou, nebo pravou stranu rolety. Tkaniny v řadě DEN A NOC částečně propouští světlo – nejsou zcela zatemňující. Rozměry a návod na montáž rolet najdete na str. 9.



Modrá  
1808



Šedá  
1806



Lemon  
1801



Krémová  
1302



Bílá  
1301



Běžová  
1303



Zelená  
1809



**ROLETA - DEN A NOC (ZEBRA) ŠEDÁ č. barvy 1806**

Obj. číslo	Název	Rozměr	MOC bez DPH
5902701616625	ROLETA - DEN A NOC (ZEBRA) ŠEDÁ č. barvy 1806	42x150 cm	382 Kč
5902701616632	ROLETA - DEN A NOC (ZEBRA) ŠEDÁ č. barvy 1806	57x150 cm	484 Kč
5902701616663	ROLETA - DEN A NOC (ZEBRA) ŠEDÁ č. barvy 1806	73x150 cm	586 Kč
5902701616670	ROLETA - DEN A NOC (ZEBRA) ŠEDÁ č. barvy 1806	81x150 cm	624 Kč
5902701616687	ROLETA - DEN A NOC (ZEBRA) ŠEDÁ č. barvy 1806	97x150 cm	736 Kč
5902701616700	ROLETA - DEN A NOC (ZEBRA) ŠEDÁ č. barvy 1806	68x210 cm pro dveře	680 Kč

**ROLETA - DEN A NOC (ZEBRA) LEMON č. barvy 1801**

Obj. číslo	Název	Rozměr	MOC bez DPH
5902701616717	ROLETA - DEN A NOC (ZEBRA) LEMON č. barvy 1801	42x150 cm	382 Kč
5902701616724	ROLETA - DEN A NOC (ZEBRA) LEMON č. barvy 1801	57x150 cm	484 Kč
5902701616755	ROLETA - DEN A NOC (ZEBRA) LEMON č. barvy 1801	73x150 cm	586 Kč
5902701616762	ROLETA - DEN A NOC (ZEBRA) LEMON č. barvy 1801	81x150 cm	624 Kč
5902701616779	ROLETA - DEN A NOC (ZEBRA) LEMON č. barvy 1801	97x150 cm	736 Kč
5902701616793	ROLETA - DEN A NOC (ZEBRA) LEMON č. barvy 1801	68x210 cm pro dveře	680 Kč

**ROLETA - DEN A NOC (ZEBRA) BÍLÁ č. barvy 1301**

Obj. číslo	Název	Rozměr	MOC bez DPH
5902701616809	ROLETA - DEN A NOC (ZEBRA) BÍLÁ č. barvy 1301	42x150 cm	382 Kč
5902701616816	ROLETA - DEN A NOC (ZEBRA) BÍLÁ č. barvy 1301	57x150 cm	484 Kč
5902701616847	ROLETA - DEN A NOC (ZEBRA) BÍLÁ č. barvy 1301	73x150 cm	586 Kč
5902701616854	ROLETA - DEN A NOC (ZEBRA) BÍLÁ č. barvy 1301	81x150 cm	624 Kč
5902701616861	ROLETA - DEN A NOC (ZEBRA) BÍLÁ č. barvy 1301	97x150 cm	736 Kč
5902701616885	ROLETA - DEN A NOC (ZEBRA) BÍLÁ č. barvy 1301	68x210 cm pro dveře	680 Kč

**ROLETA - DEN A NOC (ZEBRA) MODRÁ č. barvy 1808**

Obj. číslo	Název	Rozměr	MOC bez DPH
5902701616892	ROLETA - DEN A NOC (ZEBRA) MODRÁ č. barvy 1808	42x150 cm	382 Kč
5902701616908	ROLETA - DEN A NOC (ZEBRA) MODRÁ č. barvy 1808	57x150 cm	484 Kč
5902701616939	ROLETA - DEN A NOC (ZEBRA) MODRÁ č. barvy 1808	73x150 cm	586 Kč
5902701616946	ROLETA - DEN A NOC (ZEBRA) MODRÁ č. barvy 1808	81x150 cm	624 Kč
5902701616953	ROLETA - DEN A NOC (ZEBRA) MODRÁ č. barvy 1808	97x150 cm	736 Kč
5902701616960	ROLETA - DEN A NOC (ZEBRA) MODRÁ č. barvy 1808	68x210 cm pro dveře	680 Kč

**ROLETA - DEN A NOC (ZEBRA) BÉŽOVÁ č. barvy1303**

Obj. číslo	Název	Rozměr	MOC bez DPH
5902701617066	ROLETA - DEN A NOC (ZEBRA) BÉŽOVÁ č. barvy1303	42x150 cm	382 Kč
5902701617073	ROLETA - DEN A NOC (ZEBRA) BÉŽOVÁ č. barvy1303	57x150 cm	484 Kč
5902701617080	ROLETA - DEN A NOC (ZEBRA) BÉŽOVÁ č. barvy1303	73x150 cm	586 Kč
5902701617097	ROLETA - DEN A NOC (ZEBRA) BÉŽOVÁ č. barvy1303	81x150 cm	624 Kč
5902701617103	ROLETA - DEN A NOC (ZEBRA) BÉŽOVÁ č. barvy1303	97x150 cm	736 Kč
5902701617110	ROLETA - DEN A NOC (ZEBRA) BÉŽOVÁ č. barvy1303 pro dveře	68x210 cm	680 Kč

**ROLETA - DEN A NOC (ZEBRA) ZELENÁ č. barvy 1809**

Obj. číslo	Název	Rozměr	MOC bez DPH
5902701617127	ROLETA - DEN A NOC (ZEBRA) ZELENÁ č. barvy 1809	42x150 cm	382 Kč
5902701617134	ROLETA - DEN A NOC (ZEBRA) ZELENÁ č. barvy 1809	57x150 cm	484 Kč
5902701617141	ROLETA - DEN A NOC (ZEBRA) ZELENÁ č. barvy 1809	73x150 cm	586 Kč
5902701617158	ROLETA - DEN A NOC (ZEBRA) ZELENÁ č. barvy 1809	81x150 cm	624 Kč
5902701617165	ROLETA - DEN A NOC (ZEBRA) ZELENÁ č. barvy 1809	97x150 cm	736 Kč
5902701617172	ROLETA - DEN A NOC (ZEBRA) ZELENÁ č. barvy 1809 pro dveře	68x210 cm	680 Kč

**Roleta DEN&NOC Wood světle hnědá č. barvy BH61**

Obj. číslo	Název	Rozměr	MOC bez DPH
5902701641153	Roleta DEN&NOC Wood světle hnědá č. barvy BH61	42x150 cm	367 Kč
5902701641160	Roleta DEN&NOC Wood světle hnědá č. barvy BH61	57x150 cm	461 Kč
5902701641177	Roleta DEN&NOC Wood světle hnědá č. barvy BH61	73x150 cm	594 Kč
5902701641184	Roleta DEN&NOC Wood světle hnědá č. barvy BH61	81x150 cm	635 Kč
5902701641191	Roleta DEN&NOC Wood světle hnědá č. barvy BH61	97x150 cm	767 Kč
5902701641207	Roleta DEN&NOC Wood světle hnědá č. barvy BH61	68x210 cm pro dveře	726 Kč

**Roleta DEN&NOC Wood vanilia č. barvy BH63**

Obj. číslo	Název	Rozměr	MOC bez DPH
5902701641214	Roleta DEN&NOC Wood vanilia č. barvy BH63	42x150 cm	367 Kč
5902701641221	Roleta DEN&NOC Wood vanilia č. barvy BH63	57x150 cm	461 Kč
5902701641238	Roleta DEN&NOC Wood vanilia č. barvy BH63	73x150 cm	594 Kč
5902701641245	Roleta DEN&NOC Wood vanilia č. barvy BH63	81x150 cm	635 Kč
5902701641252	Roleta DEN&NOC Wood vanilia č. barvy BH63	97x150 cm	767 Kč
5902701641269	Roleta DEN&NOC Wood vanilia č. barvy BH63	68x210 cm pro dveře	726 Kč

**Roleta DEN&NOC Wood tmavě hnědá č. barvy BH66**

Obj. číslo	Název	Rozměr	MOC bez DPH
5902701641276	Roleta DEN&NOC Wood tmavě hnědá č. barvy BH66	42x150 cm	367 Kč
5902701641283	Roleta DEN&NOC Wood tmavě hnědá č. barvy BH66	57x150 cm	461 Kč
5902701641290	Roleta DEN&NOC Wood tmavě hnědá č. barvy BH66	73x150 cm	594 Kč
5902701641306	Roleta DEN&NOC Wood tmavě hnědá č. barvy BH66	81x150 cm	635 Kč
5902701641313	Roleta DEN&NOC Wood tmavě hnědá č. barvy BH66	97x150 cm	767 Kč
5902701641320	Roleta DEN&NOC Wood tmavě hnědá č. barvy BH66	68x210 cm pro dveře	726 Kč

**Roleta DEN&NOC Wood bílo šedá č. barvy BH67**

Obj. číslo	Název	Rozměr	MOC bez DPH
5902701641337	Roleta DEN&NOC Wood bílo šedá č. barvy BH67	42x150 cm	367 Kč
5902701641344	Roleta DEN&NOC Wood bílo šedá č. barvy BH67	57x150 cm	461 Kč
5902701641351	Roleta DEN&NOC Wood bílo šedá č. barvy BH67	73x150 cm	594 Kč
5902701641368	Roleta DEN&NOC Wood bílo šedá č. barvy BH67	81x150 cm	635 Kč
5902701641375	Roleta DEN&NOC Wood bílo šedá č. barvy BH67	97x150 cm	767 Kč
5902701641382	Roleta DEN&NOC Wood bílo šedá č. barvy BH67	68x210 cm pro dveře	726 Kč

**Roleta DEN&NOC Wood tmavě béžová č. barvy BH69**

Obj. číslo	Název	Rozměr	MOC bez DPH
5902701641399	Roleta DEN&NOC Wood tmavě béžová č. barvy BH69	42x150 cm	367 Kč
5902701641405	Roleta DEN&NOC Wood tmavě béžová č. barvy BH69	57x150 cm	461 Kč
5902701641412	Roleta DEN&NOC Wood tmavě béžová č. barvy BH69	73x150 cm	594 Kč
5902701641429	Roleta DEN&NOC Wood tmavě béžová č. barvy BH69	81x150 cm	635 Kč
5902701641436	Roleta DEN&NOC Wood tmavě béžová č. barvy BH69	97x150 cm	767 Kč
5902701641443	Roleta DEN&NOC Wood tmavě béžová č. barvy BH69	68x210 cm pro dveře	726 Kč

**Roleta DEN&NOC Wood šedá č. barvy BH70**

Obj. číslo	Název	Rozměr	MOC bez DPH
5902701641450	Roleta DEN&NOC Wood šedá č. barvy BH70	42x150 cm	367 Kč
5902701641467	Roleta DEN&NOC Wood šedá č. barvy BH70	57x150 cm	461 Kč
5902701641474	Roleta DEN&NOC Wood šedá č. barvy BH70	73x150 cm	594 Kč
5902701641481	Roleta DEN&NOC Wood šedá č. barvy BH70	81x150 cm	635 Kč
5902701641498	Roleta DEN&NOC Wood šedá č. barvy BH70	97x150 cm	767 Kč
5902701641504	Roleta DEN&NOC Wood šedá č. barvy BH70	68x210 cm pro dveře	726 Kč

**Roleta DEN&NOC Wood sv. béžová č. barvy BH3001**

Obj. číslo	Název	Rozměr	MOC bez DPH
5902701641511	Roleta DEN&NOC Wood sv. béžová č. barvy BH3001	42x150 cm	367 Kč
5902701641528	Roleta DEN&NOC Wood sv. béžová č. barvy BH3001	57x150 cm	461 Kč
5902701641535	Roleta DEN&NOC Wood sv. béžová č. barvy BH3001	73x150 cm	594 Kč
5902701641542	Roleta DEN&NOC Wood sv. béžová č. barvy BH3001	81x150 cm	635 Kč
5902701641559	Roleta DEN&NOC Wood sv. béžová č. barvy BH3001	97x150 cm	767 Kč
5902701641566	Roleta DEN&NOC Wood sv. béžová č. barvy BH3001	68x210 cm pro dveře	726 Kč

**Roleta DEN&NOC Woodtm. béžová č. barvy BH3004**

Obj. číslo	Název	Rozměr	MOC bez DPH
5902701641573	Roleta DEN&NOC Woodtm. béžová č. barvy BH3004	42x150 cm	367 Kč
5902701641580	Roleta DEN&NOC Woodtm. béžová č. barvy BH3004	57x150 cm	461 Kč
5902701641597	Roleta DEN&NOC Woodtm. béžová č. barvy BH3004	73x150 cm	594 Kč
5902701641603	Roleta DEN&NOC Woodtm. béžová č. barvy BH3004	81x150 cm	635 Kč
5902701641610	Roleta DEN&NOC Woodtm. béžová č. barvy BH3004	97x150 cm	767 Kč
5902701641627	Roleta DEN&NOC Woodtm. béžová č. barvy BH3004	68x210 cm pro dveře	726 Kč

**Roleta DEN&NOC Wood šedá č. barvy BH3006**

Obj. číslo	Název	Rozměr	MOC bez DPH
5902701641634	Roleta DEN&NOC Wood šedá č. barvy BH3006	42x150 cm	367 Kč
5902701641641	Roleta DEN&NOC Wood šedá č. barvy BH3006	57x150 cm	461 Kč
5902701641658	Roleta DEN&NOC Wood šedá č. barvy BH3006	73x150 cm	594 Kč
5902701641665	Roleta DEN&NOC Wood šedá č. barvy BH3006	81x150 cm	635 Kč
5902701641672	Roleta DEN&NOC Wood šedá č. barvy BH3006	97x150 cm	767 Kč
5902701641689	Roleta DEN&NOC Wood šedá č. barvy BH3006	68x210 cm pro dveře	726 Kč

**Roleta Madrid světle krémová č. barvy 865**

Obj. číslo	Název	Rozměr	MOC bez DPH
5902701640910	Roleta Madrid světle krémová č. barvy 865	42x150 cm	238 Kč
5902701640927	Roleta Madrid světle krémová č. barvy 865	57x150 cm	301 Kč
5902701640934	Roleta Madrid světle krémová č. barvy 865	73x150 cm	371 Kč
5902701640941	Roleta Madrid světle krémová č. barvy 865	81x150 cm	400 Kč
5902701640958	Roleta Madrid světle krémová č. barvy 865	97x150 cm	470 Kč
5902701640965	Roleta Madrid světle krémová č. barvy 865	68x210 cm pro dveře	495 Kč

**Roleta Madrid světle béžová č. barvy 862**

Obj. číslo	Název	Rozměr	MOC bez DPH
5902701640972	Roleta Madrid světle béžová č. barvy 862	42x150 cm	238 Kč
5902701640989	Roleta Madrid světle béžová č. barvy 862	57x150 cm	301 Kč
5902701640996	Roleta Madrid světle béžová č. barvy 862	73x150 cm	371 Kč
5902701641009	Roleta Madrid světle béžová č. barvy 862	81x150 cm	400 Kč
5902701641016	Roleta Madrid světle béžová č. barvy 862	97x150 cm	470 Kč
5902701641023	Roleta Madrid světle béžová č. barvy 862	68x210 cm pro dveře	495 Kč

**Roleta Madrid šedá č. barvy 864**

Obj. číslo	Název	Rozměr	MOC bez DPH
5902701641030	Roleta Madrid šedá č. barvy 864	42x150 cm	238 Kč
5902701641047	Roleta Madrid šedá č. barvy 864	57x150 cm	301 Kč
5902701641054	Roleta Madrid šedá č. barvy 864	73x150 cm	371 Kč
5902701641061	Roleta Madrid šedá č. barvy 864	81x150 cm	400 Kč
5902701641078	Roleta Madrid šedá č. barvy 864	97x150 cm	470 Kč
5902701641085	Roleta Madrid šedá č. barvy 864	68x210 cm pro dveře	495 Kč

**Roleta Madrid tmavě šedá č. barvy 866**

Obj. číslo	Název	Rozměr	MOC bez DPH
5902701641092	Roleta Madrid tmavě šedá č. barvy 866	42x150 cm	238 Kč
5902701641108	Roleta Madrid tmavě šedá č. barvy 866	57x150 cm	301 Kč
5902701641115	Roleta Madrid tmavě šedá č. barvy 866	73x150 cm	371 Kč
5902701641122	Roleta Madrid tmavě šedá č. barvy 866	81x150 cm	400 Kč
5902701641139	Roleta Madrid tmavě šedá č. barvy 866	97x150 cm	470 Kč
5902701641146	Roleta Madrid tmavě šedá č. barvy 866	68x210 cm pro dveře	495 Kč

**ROLETA MAJORKA ŠEDÁ č. barvy MJ02**

Obj. číslo	Název	Rozměr	MOC bez DPH
5902701617189	ROLETA MAJORKA ŠEDÁ č. barvy MJ02	42x150 cm	542 Kč
5902701617196	ROLETA MAJORKA ŠEDÁ č. barvy MJ02	57x150 cm	698 Kč
5902701617202	ROLETA MAJORKA ŠEDÁ č. barvy MJ02	73x150 cm	914 Kč
5902701617219	ROLETA MAJORKA ŠEDÁ č. barvy MJ02	81x150 cm	1 008 Kč
5902701617226	ROLETA MAJORKA ŠEDÁ č. barvy MJ02	97x150 cm	1 114 Kč
5902701617233	ROLETA MAJORKA ŠEDÁ č. barvy MJ02	68x210 cm pro dveře	1 194 Kč

**ROLETA MAJORKA BÉŽOVÁ č. barvy MJ03**

Obj. číslo	Název	Rozměr	MOC bez DPH
5902701617240	ROLETA MAJORKA BÉŽOVÁ č. barvy MJ03	42x150 cm	542 Kč
5902701617257	ROLETA MAJORKA BÉŽOVÁ č. barvy MJ03	57x150 cm	698 Kč
5902701617264	ROLETA MAJORKA BÉŽOVÁ č. barvy MJ03	73x150 cm	914 Kč
5902701617271	ROLETA MAJORKA BÉŽOVÁ č. barvy MJ03	81x150 cm	1 008 Kč
5902701617288	ROLETA MAJORKA BÉŽOVÁ č. barvy MJ03	97x150 cm	1 114 Kč
5902701617295	ROLETA MAJORKA BÉŽOVÁ č. barvy MJ03	68x210 cm pro dveře	1 194 Kč

**Roleta s potiskem CITY č. barvy 5/2**

Obj. číslo	Název	Rozměr	MOC bez DPH
5902701606442	Roleta s potiskem CITY č. barvy 5/2	42x150 cm	249 Kč
5902701606459	Roleta s potiskem CITY č. barvy 5/2	57x150 cm	315 Kč
5902701606466	Roleta s potiskem CITY č. barvy 5/2	73x150 cm	388 Kč
5902701606473	Roleta s potiskem CITY č. barvy 5/2	81x150 cm	423 Kč
5902701606480	Roleta s potiskem CITY č. barvy 5/2	97x150 cm	488 Kč
5902701606497	Roleta s potiskem CITY č. barvy 5/2	68x210 cm pro dveře	524 Kč

### Žaluzie plisé bílá č. barvy 116



Obj. číslo	Název	Rozměr	MOC bez DPH
5902701630638	Žaluzie plisé bílá č. barvy 116	42x150 cm	453 Kč
5902701630645	Žaluzie plisé bílá č. barvy 116	57x150 cm	519 Kč
5902701630652	Žaluzie plisé bílá č. barvy 116	73x150 cm	552 Kč
5902701630669	Žaluzie plisé bílá č. barvy 116	81x150 cm	602 Kč
5902701630676	Žaluzie plisé bílá č. barvy 116	97x150 cm	742 Kč
5902701630683	Žaluzie plisé bílá č. barvy 116	68x210 cm pro dveře	610 Kč

### Žaluzie plisé béžová č. barvy 101



Obj. číslo	Název	Rozměr	MOC bez DPH
5902701630690	Žaluzie plisé béžová č. barvy 101	42x150 cm	453 Kč
5902701630706	Žaluzie plisé béžová č. barvy 101	57x150 cm	519 Kč
5902701630713	Žaluzie plisé béžová č. barvy 101	73x150 cm	552 Kč
5902701630720	Žaluzie plisé béžová č. barvy 101	81x150 cm	602 Kč
5902701630737	Žaluzie plisé béžová č. barvy 101	97x150 cm	742 Kč
5902701630744	Žaluzie plisé béžová č. barvy 101	68x210 cm pro dveře	693 Kč

### Žaluzie plisé šedá č. barvy 102



Obj. číslo	Název	Rozměr	MOC bez DPH
5902701630751	Žaluzie plisé šedá č. barvy 102	42x150 cm	453 Kč
5902701630768	Žaluzie plisé šedá č. barvy 102	57x150 cm	519 Kč
5902701630775	Žaluzie plisé šedá č. barvy 102	73x150 cm	552 Kč
5902701630782	Žaluzie plisé šedá č. barvy 102	81x150 cm	602 Kč
5902701630799	Žaluzie plisé šedá č. barvy 102	97x150 cm	742 Kč
5902701630805	Žaluzie plisé šedá č. barvy 102	68x210 cm pro dveře	693 Kč

### Žaluzie plisé grafitová č. barvy 112



Obj. číslo	Název	Rozměr	MOC bez DPH
5902701630812	Žaluzie plisé grafitová č. barvy 112	42x150 cm	453 Kč
5902701630829	Žaluzie plisé grafitová č. barvy 112	57x150 cm	519 Kč
5902701630836	Žaluzie plisé grafitová č. barvy 112	73x150 cm	552 Kč
5902701630843	Žaluzie plisé grafitová č. barvy 112	81x150 cm	602 Kč
5902701630850	Žaluzie plisé grafitová č. barvy 112	97x150 cm	742 Kč
5902701630867	Žaluzie plisé grafitová č. barvy 112	68x210 cm pro dveře	693 Kč



# MINIROLETY THERMO

Rolety Thermo mají dokonalý efekt zatemnění a ochrany před slunečním svitem. Jedná se o speciální termo-izolační textilie. Díky vnější stříbrné vrstvě rolety odrážejí teplo a nedochází tak k přehřívání místnosti. Rolety odrážejí 70% slunce v libovolné barvě dekorativní tkaniny ze strany interiéru. Montáž rolety THERMO je velmi jednoduchá, bez potřeby vrtání do rámu okna. Jednoduše se zavěsí na okenní křídlo. V ovládacím mechanismu jsou i otvory pro možnost montáže do zdi, nebo stropu. Ovládání pomocí řetízkového mechanismu se umístí dle potřeby na levou, nebo pravou stranu rolety. Tkaniny v řadě THERMO nepropouštějí světlo – jsou zatemňující. Rozměry a návod na montáž rolet najdete na str. 9.



Zelená  
205



Modrá  
304



Grafit  
061



Běžová  
053



Medově žlutá  
059



Šedá  
054



Písková  
057

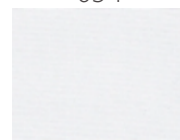

Bílá  
051

# THERMO EXCLUSIVE



Běžová  
034



Šedá  
030



**Roleta BLACKOUT SILVER č. barvy 57**

Obj. číslo	Název	Rozměr	MOC bez DPH
5902701606503	Roleta BLACKOUT SILVER č. barvy 57	42x150 cm	326 Kč
5902701606510	Roleta BLACKOUT SILVER č. barvy 57	57x150 cm	406 Kč
5902701606527	Roleta BLACKOUT SILVER č. barvy 57	73x150 cm	494 Kč
5902701606534	Roleta BLACKOUT SILVER č. barvy 57	81x150 cm	532 Kč
5902701606541	Roleta BLACKOUT SILVER č. barvy 57	97x150 cm	628 Kč
5902701606558	Roleta BLACKOUT SILVER č. barvy 57	68x210 cm pro dveře	622 Kč

**Roleta BLACKOUT SILVER č. barvy 59**

Obj. číslo	Název	Rozměr	MOC bez DPH
5902701606565	Roleta BLACKOUT SILVER č. barvy 59	42x150 cm	326 Kč
5902701606572	Roleta BLACKOUT SILVER č. barvy 59	57x150 cm	406 Kč
5902701606589	Roleta BLACKOUT SILVER č. barvy 59	73x150 cm	494 Kč
5902701606596	Roleta BLACKOUT SILVER č. barvy 59	81x150 cm	532 Kč
5902701606602	Roleta BLACKOUT SILVER č. barvy 59	97x150 cm	628 Kč
5902701606619	Roleta BLACKOUT SILVER č. barvy 59	68x210 cm pro dveře	622 Kč

**Roleta BLACKOUT SILVER č. barvy 54**

Obj. číslo	Název	Rozměr	MOC bez DPH
5902701606626	Roleta BLACKOUT SILVER č. barvy 54	42x150 cm	326 Kč
5902701606633	Roleta BLACKOUT SILVER č. barvy 54	57x150 cm	406 Kč
5902701606640	Roleta BLACKOUT SILVER č. barvy 54	73x150 cm	494 Kč
5902701606657	Roleta BLACKOUT SILVER č. barvy 54	81x150 cm	532 Kč
5902701606664	Roleta BLACKOUT SILVER č. barvy 54	97x150 cm	628 Kč
5902701606671	Roleta BLACKOUT SILVER č. barvy 54	68x210 cm pro dveře	622 Kč

**Roleta BLACKOUT SILVER č. barvy 304**

Obj. číslo	Název	Rozměr	MOC bez DPH
5902701606800	Roleta BLACKOUT SILVER č. barvy 304	42x150 cm	326 Kč
5902701606817	Roleta BLACKOUT SILVER č. barvy 304	57x150 cm	406 Kč
5902701606824	Roleta BLACKOUT SILVER č. barvy 304	73x150 cm	494 Kč
5902701606831	Roleta BLACKOUT SILVER č. barvy 304	81x150 cm	532 Kč
5902701606848	Roleta BLACKOUT SILVER č. barvy 304	97x150 cm	628 Kč
5902701606855	Roleta BLACKOUT SILVER č. barvy 304	68x210 cm pro dveře	622 Kč

**Roleta BLACKOUT SILVER č. barvy 61**

Obj. číslo	Název	Rozměr	MOC bez DPH
5902701606688	Roleta BLACKOUT SILVER č. barvy 61	42x150 cm	326 Kč
5902701606695	Roleta BLACKOUT SILVER č. barvy 61	57x150 cm	406 Kč
5902701606701	Roleta BLACKOUT SILVER č. barvy 61	73x150 cm	494 Kč
5902701606718	Roleta BLACKOUT SILVER č. barvy 61	81x150 cm	532 Kč
5902701606725	Roleta BLACKOUT SILVER č. barvy 61	97x150 cm	628 Kč
5902701606732	Roleta BLACKOUT SILVER č. barvy 61	68x210 cm pro dveře	622 Kč

**Roleta BLACKOUT SILVER č. barvy 53**

Obj. číslo	Název	Rozměr	MOC bez DPH
5902701606749	Roleta BLACKOUT SILVER č. barvy 53	42x150 cm	326 Kč
5902701606756	Roleta BLACKOUT SILVER č. barvy 53	57x150 cm	406 Kč
5902701606763	Roleta BLACKOUT SILVER č. barvy 53	73x150 cm	494 Kč
5902701606770	Roleta BLACKOUT SILVER č. barvy 53	81x150 cm	532 Kč
5902701606787	Roleta BLACKOUT SILVER č. barvy 53	97x150 cm	628 Kč
5902701606794	Roleta BLACKOUT SILVER č. barvy 53	68x210 cm pro dveře	622 Kč



# MINIROLETY DELUXE

Je exkluzivní miniroleta s efektem metalického lesku, která je ideální pro moderní a nadčasový styl bydlení. Roleta má vodící silon pro ukotvení na okně. Rozměry a návod na montáž rolet najdete na str. 9.



Silver - lesk



Běžová - lesk



Bílá - lesk

# MINIROLETY MAJORKA

Jedná se o miniroletu, která je spíše dekorativní s částečně stínícím efektem. Tkanina je s jemnějšími střídajícími se proužky než miniroleta v provedení den a noc. Rozměry a návod na montáž rolet najdete na str. 9.



Šedá  
MJ02



Hnědá  
MJ03

# MINIROLETY PRESTIGE

Je dvoubarevná „žíhaná“ tkanina s vodícím silonem pro ukotvení na okno. Na výběr ve čtyřech barevných provedeních. Rozměry a návod na montáž rolet najdete na str. 9.



Šedá - Běžová  
18



Šedá žíhaná  
11



Běžová žíhaná  
16



Písková žíhaná  
14

**Roleta DELUXE č. barvy 140**

Obj. číslo	Název	Rozměr	MOC bez DPH
5902701607104	Roleta DELUXE č. barvy 140	42x150 cm	348 Kč
5902701607111	Roleta DELUXE č. barvy 140	57x150 cm	434 Kč
5902701607128	Roleta DELUXE č. barvy 140	73x150 cm	532 Kč
5902701607135	Roleta DELUXE č. barvy 140	81x150 cm	582 Kč
5902701607142	Roleta DELUXE č. barvy 140	97x150 cm	682 Kč
5902701607159	Roleta DELUXE č. barvy 140	68x210 cm pro dveře	494 Kč

**Roleta DELUXE č. barvy 130**

Obj. číslo	Název	Rozměr	MOC bez DPH
5902701607166	Roleta DELUXE č. barvy 130	42x150 cm	348 Kč
5902701607173	Roleta DELUXE č. barvy 130	57x150 cm	434 Kč
5902701607180	Roleta DELUXE č. barvy 130	73x150 cm	532 Kč
5902701607197	Roleta DELUXE č. barvy 130	81x150 cm	582 Kč
5902701607203	Roleta DELUXE č. barvy 130	97x150 cm	682 Kč
5902701607210	Roleta DELUXE č. barvy 130	68x210 cm pro dveře	494 Kč

**Roleta DELUXE č. barvy 110**

Obj. číslo	Název	Rozměr	MOC bez DPH
5902701607227	Roleta DELUXE č. barvy 110	42x150 cm	348 Kč
5902701607234	Roleta DELUXE č. barvy 110	57x150 cm	434 Kč
5902701607241	Roleta DELUXE č. barvy 110	73x150 cm	532 Kč
5902701607258	Roleta DELUXE č. barvy 110	81x150 cm	582 Kč
5902701607265	Roleta DELUXE č. barvy 110	97x150 cm	682 Kč
5902701607272	Roleta DELUXE č. barvy 110	68x210 cm pro dveře	494 Kč

**ROLETA THERMO zatemňující SILVER bílá č. barvy 51**

Obj. číslo	Název	Rozměr	MOC bez DPH
5902701616380	ROLETA THERMO zatemňující SILVER bílá č. barvy 51	42x150 cm	326 Kč
5902701616397	ROLETA THERMO zatemňující SILVER bílá č. barvy 51	57x150 cm	406 Kč
5902701616403	ROLETA THERMO zatemňující SILVER bílá č. barvy 51	73x150 cm	494 Kč
5902701616410	ROLETA THERMO zatemňující SILVER bílá č. barvy 51	81x150 cm	532 Kč
5902701616427	ROLETA THERMO zatemňující SILVER bílá č. barvy 51	97x150 cm	628 Kč
5902701616434	ROLETA THERMO zatemňující SILVER bílá č. barvy 51	68x210 cm pro dveře	622 Kč

**ROLETA THERMO zatemňující SILVER zelená č. barvy 205**

Obj. číslo	Název	Rozměr	MOC bez DPH
5902701616441	ROLETA THERMO zatemňující SILVER zelená č. barvy 205	42x150 cm	326 Kč
5902701616458	ROLETA THERMO zatemňující SILVER zelená č. barvy 205	57x150 cm	406 Kč
5902701616465	ROLETA THERMO zatemňující SILVER zelená č. barvy 205	73x150 cm	494 Kč
5902701616472	ROLETA THERMO zatemňující SILVER zelená č. barvy 205	81x150 cm	532 Kč
5902701616489	ROLETA THERMO zatemňující SILVER zelená č. barvy 205	97x150 cm	628 Kč
5902701616496	ROLETA THERMO zatemňující SILVER zelená č. barvy 205	68x210 cm pro dveře	622 Kč

**ROLETA EXCLUSIVE THERMO zatemňující šedá č. bravy 54**

Obj. číslo	Název	Rozměr	MOC bez DPH
5902701616502	ROLETA EXCLUSIVE THERMO zatemňující šedá č. bravy 54	42x150 cm	544 Kč
5902701616519	ROLETA EXCLUSIVE THERMO zatemňující šedá č. bravy 54	57x150 cm	700 Kč
5902701616526	ROLETA EXCLUSIVE THERMO zatemňující šedá č. bravy 54	73x150 cm	872 Kč
5902701616533	ROLETA EXCLUSIVE THERMO zatemňující šedá č. bravy 54	81x150 cm	958 Kč
5902701616540	ROLETA EXCLUSIVE THERMO zatemňující šedá č. bravy 54	97x150 cm	1 128 Kč
5902701616557	ROLETA EXCLUSIVE THERMO zatemňující šedá č. bravy 54	68x210 cm pro dveře	1 066 Kč

**ROLETA EXCLUSIVE THERMO zatemňující béžová č. bravy 53**

Obj. číslo	Název	Rozměr	MOC bez DPH
5902701616564	ROLETA EXCLUSIVE THERMO zatemňující béžová č. bravy 53	42x150 cm	544 Kč
5902701616571	ROLETA EXCLUSIVE THERMO zatemňující béžová č. bravy 53	57x150 cm	700 Kč
5902701616588	ROLETA EXCLUSIVE THERMO zatemňující béžová č. bravy 53	73x150 cm	872 Kč
5902701616595	ROLETA EXCLUSIVE THERMO zatemňující béžová č. bravy 53	81x150 cm	958 Kč
5902701616601	ROLETA EXCLUSIVE THERMO zatemňující béžová č. bravy 53	97x150 cm	1 128 Kč
5902701616618	ROLETA EXCLUSIVE THERMO zatemňující béžová č. bravy 53	68x210 cm pro dveře	1 066 Kč

### Roleta PRESTIGE č. barvy 14



Obj. číslo	Název	Rozměr	MOC bez DPH
5902701627980	Roleta PRESTIGE č. barvy 14	42x150 cm	340 Kč
5902701628710	Roleta PRESTIGE č. barvy 14	57x150 cm	432 Kč
5902701628727	Roleta PRESTIGE č. barvy 14	73x150 cm	532 Kč
5902701628734	Roleta PRESTIGE č. barvy 14	81x150 cm	582 Kč
5902701628741	Roleta PRESTIGE č. barvy 14	97x150 cm	682 Kč
5902701628758	Roleta PRESTIGE č. barvy 14	68x210 cm pro dveře	732 Kč

### Roleta PRESTIGE béžová č. barvy 16



Obj. číslo	Název	Rozměr	MOC bez DPH
5902701628765	Roleta PRESTIGE béžová č. barvy 16	42x150 cm	340 Kč
5902701628772	Roleta PRESTIGE béžová č. barvy 16	57x150 cm	432 Kč
5902701628789	Roleta PRESTIGE béžová č. barvy 16	73x150 cm	532 Kč
5902701628796	Roleta PRESTIGE béžová č. barvy 16	81x150 cm	582 Kč
5902701628802	Roleta PRESTIGE béžová č. barvy 16	97x150 cm	682 Kč
5902701628819	Roleta PRESTIGE béžová č. barvy 16	68x210 cm pro dveře	732 Kč

### Roleta PRESTIGE šedá č. barvy 11



Obj. číslo	Název	Rozměr	MOC bez DPH
5902701628826	Roleta PRESTIGE šedá č. barvy 11	42x150 cm	340 Kč
5902701628833	Roleta PRESTIGE šedá č. barvy 11	57x150 cm	432 Kč
5902701628840	Roleta PRESTIGE šedá č. barvy 11	73x150 cm	532 Kč
5902701628857	Roleta PRESTIGE šedá č. barvy 11	81x150 cm	582 Kč
5902701628864	Roleta PRESTIGE šedá č. barvy 11	97x150 cm	682 Kč
5902701628871	Roleta PRESTIGE šedá č. barvy 11	68x210 cm pro dveře	732 Kč

# JAK SPRÁVNĚ ZMĚŘIT IDEÁLNÍ ROZMĚR ROLETY?

Netušíte, jaký rozměr rolet pasuje na vaše okno? Zjistěte to jednoduše pomocí těchto kroků:

- 1.** Změřte výšku okna a na základě naměřené hodnoty vyberte z nabízených výšek 150, nebo 210 cm.

Pokud je výška Vašeho okna do 150 cm, pak zvolte výšku 150 cm, pokud je výška Vašeho okna od 150 cm do 210 cm, pak volíte výšku 210 cm.

- 2.** Změřte šířku okna – ideální je šířkaskla včetně zasklívacích lišt. Ke změřené šířce vybereme nejbližší rozměr z nabídky.

U rolet Den a Noc je šíře průhledných pruhů 5,5 cm a plných pruhů 7,5 cm.

## JAKÉ ROZMĚRY SI MŮŽETE VYBRAT?

Rozměry jsou uváděny jako Š x V.

42 x 150 cm

62 x 150 cm

97 x 150 cm

73 x 150 cm

57 x 150 cm

68 x 150 cm

68 x 210 cm

81 x 150 cm

Návod na montáž rolet Den a Noc

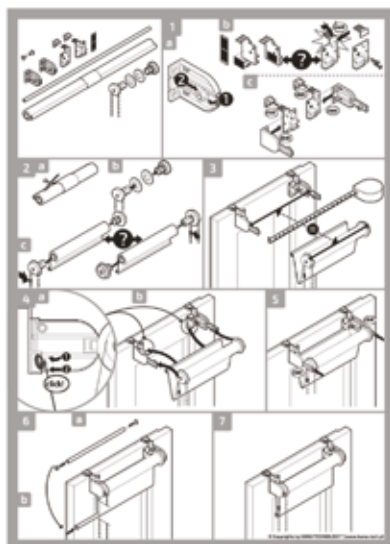

Návod na montáž rolet Thermo, Thermo Exclusive, Deluxe, Majorka, Prestige

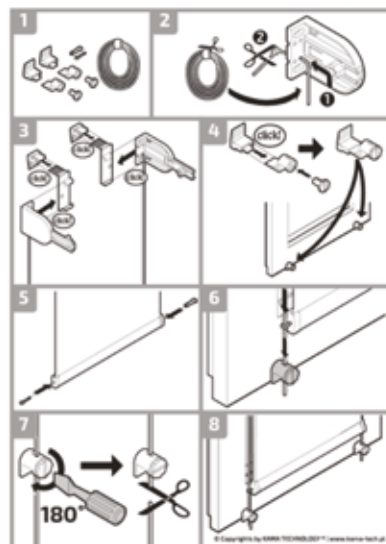

Návod na montáž rolet Rainbow, Melanche a City

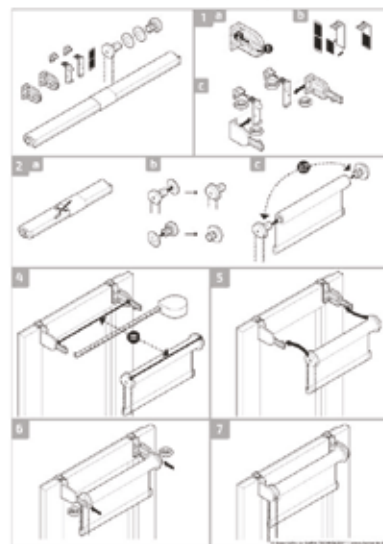

# EGIBI

STAVEBNÍ A DEKORATIVNÍ PRVKY

**Sídlo firmy:**

794 01, Krnov, Revoluční 910/20

**Kanceláře a sklady:**

794 01, Krnov, Karla Čapka 25

**Objednávky:**

+420 603 192 945

**e-mail:**

obchod@egibi.cz

[www.egibi.cz](http://www.egibi.cz)